



ที่ ศธ ๐๖๐๓.๑๕/๕๕๕

วิทยาลัยการอาชีพหนองสองห้อง

๒๒๘ หมู่ ๘ ต.หนองสองห้อง

อ.หนองสองห้อง จ.ขอนแก่น ๔๐๑๙๐

๒๑ พฤศจิกายน ๒๕๖๕

เรื่อง เชิญร่วมประชาพิจารณ์รายละเอียด (ร่าง) ขอบเขตของโครงการก่อสร้างอาคารหอพักพร้อมครุภัณฑ์  
แบบเลขที่ ๕๒A๐๘ ปีงบประมาณ พ.ศ. ๒๕๖๖

เรียน ผู้อำนวยการวิทยาลัยสังกัดสำนักงานคณะกรรมการการอาชีวศึกษา

สิ่งที่ส่งมาด้วย ๑. ประกาศประชาพิจารณ์รายละเอียด (ร่าง) ขอบเขตของโครงการก่อสร้างอาคารหอพัก  
พร้อมครุภัณฑ์ แบบเลขที่ ๕๒A๐๘ จำนวน ๑ แผ่น  
๒. แบบปริมาณราคาค่าก่อสร้าง (แบบ ปร.๔) จำนวน ๑ ชุด  
๓. แบบสรุปผลการประมาณราคาค่าก่อสร้าง (แบบ ปร.๕) จำนวน ๑ ชุด  
๔. รายการครุภัณฑ์ประกอบอาคาร จำนวน ๑ ชุด  
๕. การแบ่งงวดงาน การจ่ายเงิน กำหนดเวลาแล้วเสร็จ จำนวน ๑ ชุด

ด้วย วิทยาลัยการอาชีพหนองสองห้อง ได้รับแจ้ง (ร่าง) รายละเอียดงบประมาณรายจ่าย  
ประจำปีงบประมาณ พ.ศ.๒๕๖๖ งบลงทุน ค่าที่ดินและสิ่งก่อสร้าง จำนวน ๑ หลัง คือ อาคารหอพักพร้อม  
ครุภัณฑ์ แบบเลขที่ ๕๒A๐๘ วงเงินงบประมาณ ๑๔,๓๘๖,๐๐๐ บาท (สิบสี่ล้านสามแสนแปดหมื่นหกพันบาท  
ถ้วน) นั้น

ดังนั้น เพื่อให้การกำหนดขอบเขตของโครงการก่อสร้างอาคารหอพักพร้อมครุภัณฑ์ แบบเลขที่  
๕๒A๐๘ เกิดความเหมาะสมต่อการจัดการศึกษา มีความโปร่งใส คุ่มค่า และตรวจสอบได้ เป็นไปตามมาตรฐาน  
ของทางราชการอย่างเคร่งครัด และเป็นไปตามพระราชบัญญัติการจัดซื้อจัดจ้าง และการบริหารพัสดุภาครัฐ  
พ.ศ.๒๕๖๐ จึงขอประกาศเชิญชวนผู้ประกอบการ ผู้เชี่ยวชาญ ผู้มีความรู้ความสามารถ เข้าร่วมเสนอข้อมูล  
ข้อเสนอแนะ และทักท้วง ได้ระหว่างวันที่ ๒๒ - ๒๕ เดือน พฤศจิกายน พ.ศ. ๒๕๖๕ เวลา ๐๘.๓๐-๑๖.๓๐ น.  
ในวันและเวลาราชการ

จึงเรียนมาเพื่อโปรดทราบ

ขอแสดงความนับถือ

(นายสิริสมัย เย็มรัมย์)

ผู้อำนวยการวิทยาลัยการอาชีพหนองสองห้อง

งานพัสดุ ฝ่ายบริหารทรัพยากร

โทรศัพท์ ๐ ๔๓๓๐ ๖๖๖๐

E-mail: package@nhtech.ac.th



ประกาศวิทยาลัยการอาชีพหนองสองห้อง  
เรื่อง ประชาพิจารณ์รายละเอียด (ร่าง) ขอบเขตของโครงการก่อสร้างอาคารหอพักพร้อมครุภัณฑ์  
แบบเลขที่ ๕๒A๐๘ ปีงบประมาณ พ.ศ. ๒๕๖๖

.....  
ด้วย วิทยาลัยการอาชีพหนองสองห้อง ได้รับแจ้ง (ร่าง) รายละเอียดงบประมาณรายจ่าย  
ประจำปีงบประมาณ พ.ศ.๒๕๖๖ งบลงทุน ค่าที่ดินและสิ่งก่อสร้าง จำนวน ๑ หลัง คือ อาคารหอพักพร้อม  
ครุภัณฑ์ แบบเลขที่ ๕๒A๐๘ วงเงินงบประมาณ ๑๔,๓๘๖,๐๐๐ บาท (สิบสี่ล้านสามแสนแปดหมื่นหกพันบาท  
ถ้วน) นั้น

ดังนั้น เพื่อให้การกำหนดขอบเขตของโครงการก่อสร้างอาคารหอพักพร้อมครุภัณฑ์  
แบบเลขที่ ๕๒A๐๘ เกิดความเหมาะสมต่อการจัดการศึกษา มีความโปร่งใส คุ่มค่า และตรวจสอบได้ เป็นไป  
ตามมาตรฐานของทางราชการอย่างเคร่งครัด และเป็นไปตามพระราชบัญญัติการจัดซื้อจัดจ้าง และการบริหาร  
พัสดุภาครัฐ พ.ศ.๒๕๖๐ จึงขอประกาศเชิญชวนผู้ประกอบการ ผู้เชี่ยวชาญ ผู้มีความรู้ความสามารถ เข้าร่วม  
เสนอข้อมูล ข้อเสนอแนะ หรือทักท้วง ให้จัดส่งเอกสารหรือทักท้วงได้โดยตรง

สถานที่ติดต่อ : วิทยาลัยการอาชีพหนองสองห้อง เลขที่ ๒๒๘ หมู่ ๘ ตำบลหนองสองห้อง  
อำเภอหนองสองห้อง จังหวัดขอนแก่น ๔๐๑๔๐  
E-mail : package@nhtech.ac.th

โดยผู้สนใจ สามารถยื่นเอกสารได้ระหว่างวันที่ ๒๒ - ๒๕ เดือน พฤศจิกายน พ.ศ. ๒๕๖๕  
เวลา ๐๘.๓๐-๑๖.๓๐ น. หรือดูรายละเอียดทางเว็บไซต์ <http://www.nhtech.ac.th> หรือสอบถามเพิ่มเติมที่  
หมายเลข ๐ ๔๓๓๐ ๖๖๖๐ โดยผู้ที่มีความประสงค์จะประชาพิจารณ์หรือแสดงความคิดเห็นต้องเปิดเผยข้อมูล  
ส่วนตัว (ชื่อ - สกุล และที่อยู่) ทางวิทยาลัยฯ จะนำความคิดเห็น หรือข้อเสนอแนะของผู้ที่ประสงค์ประชา  
พิจารณ์ไปพิจารณา เพื่อดำเนินการต่อไป

ประกาศ ณ วันที่ ๒๑ เดือน พฤศจิกายน พ.ศ.๒๕๖๕

(นายสิริสมัย เย็มรัมย์)

ผู้อำนวยการวิทยาลัยการอาชีพหนองสองห้อง



ประมาณราคาก่อสร้าง อาคารหอพักพร้อมครุภัณฑ์  
สถานที่ก่อสร้าง วิทยาลัยการอาชีพหนองสองห้อง  
กลุ่มงานคณาธิการและสิ่งก่อสร้าง สำนักอำนวยการ  
ประมาณราคาค่าก่อสร้างในเบื้องต้นประกอบรายการแบบ

วันที่ 20 ตุลาคม 2565

สำนักงานคณะกรรมการการอาชีวศึกษา

แบบเลขที่ 52A08 (ฐานราคาแบบตลาดเฉลี่ย)

\*\*\*ราคาวัสดุเดือน กันยายน 2565

ลำดับ ที่	รายการ	จำนวน	หน่วย	ราคาวัสดุ		ค่าแรงงาน		รวมค่าวัสดุ และแรงงาน	หมายเหตุ
				ราคาหน่วยละ	จำนวนเงิน	ราคาหน่วยละ	จำนวนเงิน		
สรุปรวมก่อสร้าง									
1	งานดินและงานฐานราก		รวม					243,811.53	2.15
2	งานโครงสร้าง		รวม					2,547,396.51	22.46
3	งานหลังคา		รวม					374,678.36	3.30
4	งานฝ้าและเพดาน		รวม					202,412.40	1.78
5	งานทาสีวงพื้น		รวม					1,077,409.70	9.50
6	งานปูนและงานตกแต่งผนัง		รวม					1,587,234.21	13.99
7	งานประตูหน้าต่าง		รวม					1,404,630.02	12.38
8	งานสี		รวม					571,767.01	5.04
9	งานสุขภัณฑ์		รวม					283,510.88	2.50
10	งานแป้นเตล็ด		รวม					447,969.72	3.95
11	งานระบบสุขาภิบาลอาคาร		รวม					110,375.17	0.97
12	งานไฟฟ้า		รวม					10,312,379.22	12.88
13	งานที่ไม่ได้พิจารณาให้ค่า Factor F		รวม					256,420.00	2.26
14	ครุภัณฑ์ประกอบอาคาร		รวม					774,080.00	6.82
								11,342,879.22	100

ประมาณราคาค่าก่อสร้าง อาคารหอพักพร้อมครุภัณฑ์

สถานที่ก่อสร้าง วิทยาลัยการอาชีพหนองสองห้อง

กลุ่มมาตรฐานอาคารและสิ่งก่อสร้าง สำนักวิชาวิทยาการ

ประมาณราคาค่าก่อสร้างในเบื้องต้นประกอบรายการออกแบบ

แบบเลขที่ 52A08 (ฐานรากแบบตอกเสาเข็ม)

สำนักงานคณะกรรมการการอาชีวศึกษา

วันที่ 20 ตุลาคม 2565

\*\*\*ราคาวัสดุเดือน กันยายน 2565

ลำดับ ที่	รายการ	จำนวน	หน่วย	ราคาวัสดุ		ค่าแรงงาน		รวมค่าวัสดุ และแรงงาน	หมายเหตุ
				ราคาหน่วยละ	จำนวนเงิน	ราคาหน่วยละ	จำนวนเงิน		
1	งานดินและงานฐานราก								
1.1	เจาะสำรวจชั้นดิน	3.00	จุด		-	13,500.00	40,500.00	40,500.00	
1.2	ขุดดินและถมดิน	47.42	ลบ.ม		-	125.00	5,927.50	5,927.50	
1.3	วัสดุรองก้น(ทรายหยาบ)	2.40	ลบ.ม	320.00	768.00	91.00	218.40	986.40	
1.4	คอนกรีตหยาบรองก้นฐานราก (180Ksc)	0.96	ลบ.ม	2,149.53	2,063.55	398.00	382.08	2,445.63	
1.5	เสาเข็ม				-		-	-	
1.5.1	เข็มสี่เหลี่ยมตัน 0.35x0.35 ยาว 6.00 ม.	32.00	ตัน	3,761.00	120,352.00	2,000.00	64,000.00	184,352.00	
1.5.2	ตัดหัวเสาเข็ม	32.00	ตัน		-	300.00	9,600.00	9,600.00	245,811.53
2	งานโครงสร้าง				-		-	-	
2.1	คอนกรีตโครงสร้าง(คอนกรีตสำเร็จรูป210Ksc)	203.31	ลบ.ม	2,242.99	456,022.30	485.00	98,605.35	554,627.65	
2.2	แบบหล่อคอนกรีต				-		-	-	
2.2.1	ไม้แบบ	925.50	ตร.ม	352.84	326,553.42		-	326,553.42	
2.2.2	ค่าแรงไม้แบบ	1,851.00	ตร.ม		-	133.00	246,183.00	246,183.00	
2.2.3	ไม้ค้ำ	277.65	ลบ.พ	481.31	133,635.72		-	133,635.72	
2.2.4	ไม้ค้ำยัน(ไม้สนขนาด ศก.3")	1,184.00	ตัน	28.00	33,152.00		-	33,152.00	
2.2.5	ตะปู 3" ผอม	231.38	กก.	34.55	7,994.18		-	7,994.18	
2.2.6	ปูนทรายรองพื้นแบบท้อคงคาและแบบพื้น	130.57	ตร.ม	101.00	13,187.57	19.90	2,598.34	15,785.91	
2.3	เหล็กเสริมคอนกรีต				-		-	-	
2.3.1	เหล็กเส้นกลมผิวเรียบ SR24 ขนาด RB 6 มม. (0.222 กก./เมตร) บลส.	1.94	ตัน	25,258.91	49,002.29	4,100.00	7,954.00	56,956.29	
2.3.2	เหล็กเส้นกลมผิวเรียบ SR24 ขนาด RB 9 มม. (0.499 กก./เมตร) บลส.	6.02	ตัน	24,722.35	148,828.55	4,100.00	24,682.00	173,510.55	
2.3.3	เหล็กเส้นกลมผิวเรียบ SD40 ขนาด DB 12 มม. (0.888 กก./เมตร) บลส.	1.14	ตัน	23,995.96	27,355.39	3,300.00	3,762.00	31,117.39	
	รวมยอดยกไป							1,823,327.64	



ประมาณราคาค่าก่อสร้าง อาคารหอพักพร้อมครุภัณฑ์  
สถานที่ก่อสร้าง วิทยาลัยการอาชีพหนองสองห้อง  
กลุ่มมาตรฐานอาคารและสิ่งก่อสร้าง สำนักอำนวยการ  
ประมาณราคาค่าก่อสร้างเป็นเบื้องต้นประกอบรายการออกแบบ

วันที่ 20 ตุลาคม 2565

สำนักงานคณะกรรมการการอาชีวศึกษา

แบบเลขที่ 52A08 (ฐานราคาแบบตลาดเข้าเพิ่ม)

\*\*\*ราคาวัสดุเดือน กันยายน 2565

ลำดับ ที่	รายการ	จำนวน	หน่วย	ราคาวัสดุ		ค่าแรงงาน		รวมค่าวัสดุ และแรงงาน	หมายเหตุ
				ราคาหน่วยละ	จำนวนเงิน	ราคาหน่วยละ	จำนวนเงิน		
รวมยอดยกมา									
2.3.4	เหล็กเส้นกลมผิวข้ออ้อย SD40 ขนาด DB 16 มม. (1.578 กก./เมตร) บลส.	6.02	ตัน	23,956.75	144,219.64	3,300.00	19,866.00	164,085.64	
2.3.5	เหล็กเส้นกลมผิวข้ออ้อย SD40 ขนาด DB 20 มม. (2.466กก./เมตร) บลส.	1.10	ตัน	23,648.73	26,013.60	2,900.00	3,190.00	29,203.60	
2.3.6	เหล็กเส้นกลมผิวข้ออ้อย SD40 ขนาด DB 25 มม. (3.853กก./เมตร) บลส.	11.95	ตัน	24,760.43	295,887.14	2,900.00	34,655.00	330,542.14	
2.3.7	ลวดผูกเหล็ก เบอร์ 18	1,115.24	กก.	33.42	37,271.32		-	37,271.32	
2.4	พื้นสำเร็จรูปชนิดห้องเรียบหนา 5 ซม. LL>200กก./ตร.ม	795.00	ตร.ม	260.00	206,700.00	25.00	19,875.00	226,575.00	
2.4.1	คอนกรีตทับพื้น(คอนกรีตสำเร็จรูป210ksc)	795.00	ลบ.ม	112.15	89,159.25	24.25	19,278.75	108,438.00	
2.4.2	เหล็กเส้นกลมผิวเรียบ SR24 ขนาด RB 6 มม. (0.222 กก./เมตร) บลส.	2.19	ตัน	27,666.67	60,590.01	4,100.00	8,979.00	69,569.01	
2.4.3	ลวดผูกเหล็ก เบอร์ 18	65.70	กก.	33.42	2,195.69		-	2,195.69	2,547,396.51
3	งานหลังคา				-		-	-	
3.1	เหล็ก C150x50x20x3.2 มม.(6.76 Kg/m) มอก.1228-2549	1,338.48	กก.	31.04	41,546.42	10.00	13,384.80	54,931.22	
3.2	เหล็ก C100x50x20x2.3 มม.(4.06 Kg/m) มอก.1228-2549	1,656.48	กก.	31.04	51,417.14	10.00	16,564.80	67,981.94	
3.3	สีกันสนิมและสีน้ำมัน	302.60	ตร.ม	66.09	19,998.83	38.00	11,498.80	31,497.63	
3.4	กระเบื้องลอนคู่สี 0.50x1.20 ม.หนา 5 มม.	774.00	แผ่น	55.00	42,570.00		-	42,570.00	
3.5	ครอบกระเบื้องลอนคู่สี	108.00	แผ่น	46.00	4,968.00		-	4,968.00	
3.6	ขอยึดเกลียวปล้อพร้อมอุปกรณ์	828.00	ตัว	3.04	2,517.12		-	2,517.12	
3.7	ค่าแรงงมกระเบื้องหลังคา	392.00	ตร.ม		-	45.00	17,640.00	17,640.00	
3.8	ฉนวนใยแก้วเสียดกันความร้อน หนา≥15มม. ความหนาแน่น 32 Kg/m3	392.00	ตร.ม	165.00	64,680.00	18.00	7,056.00	71,736.00	
3.9	ลวดตะแกรงเบอร์18เคลือบ pvc สีขาว	392.00	ตร.ม	90.00	35,280.00	7.00	2,744.00	38,024.00	
3.10	เชิงชายไม้ 1"x8"	52.00	ม.	220.00	11,440.00		-	11,440.00	
3.11	ไม้ปิดลอนกระเบื้อง 3/4"x8"	52.00	ม.	165.00	8,580.00		-	8,580.00	
รวมยอดยกไป									
									3,143,093.95



ประมาณราคาก่อสร้าง อาคารหอพักพร้อมครุภัณฑ์  
สถานที่ก่อสร้าง วิทยาลัยการอาชีพหนองสองห้อง  
กลุ่มงานธุรการอาคารและสิ่งก่อสร้าง สำนักวิชาวิทยาการ  
ประมาณราคาตัวก่อสร้างในเบื้องต้นประกอบรายการแบบ

วันที่ 20 ตุลาคม 2565

สำนักงานคณะกรรมการการอาชีวศึกษา

\*\*\*ราคาวัสดุเดือน กันยายน 2565

แบบเลขที่ 52A08 (ฐานราคาแบบตลาดเฉลี่ย)

ลำดับ ที่	รายการ	จำนวน	หน่วย	ราคาวัสดุ		ค่าแรงงาน		รวมค่าวัสดุ และแรงงาน	หมายเหตุ
				ราคาหน่วยละ	จำนวนเงิน	ราคาหน่วยละ	จำนวนเงิน		
	รวมยอดยกมา							3,143,093.95	
3.12	เรียงสายและไม้ปิดลอนนกระเบื้อง	52.00	ม.		-	94.00	4,888.00	4,888.00	
3.13	ปูนยก คสล.ปิดลอนนกระเบื้อง	59.20	ม.	177.08	10,483.14	125.36	7,421.31	17,904.45	374,678.36
4	งานฝ้าเพดาน				-		-	-	
4.1	ฝ้าแผ่นยิปซัมบอร์ดหนา9มม. ฉาบรอยต่อเรียบ	222.00	ตร.ม	250.00	55,500.00	75.00	16,650.00	72,150.00	
4.2	ฝ้าที-บาร์กรุแผ่นกระเบื้องกระดาษหนา 4 มม.	32.00	ตร.ม	140.00	4,480.00	52.00	1,664.00	6,144.00	
4.3	ฝ้าฉาบปูนเรียบ	255.00	ตร.ม	88.08	22,460.40	94.00	23,970.00	46,430.40	
4.4	ฝ้าชายคาน้ำเทียม7.5x300@1/2ชม.กรุชายาวยพลาตติกกันก	104.00	ตร.ม	652.00	67,808.00	95.00	9,880.00	77,688.00	202,412.40
5	งานทำผิวพื้น				-		-	-	
5.1	พ1 พื้น คสล.ผิวขัดเรียบ30.42 ตร.ม				-		-	-	
5.1.1	คอนกรีตโครงสร้าง(คอนกรีตสำเร็จรูป1210ksc)	4.56	ลบ.ม	2,420.60	11,037.94	391.00	1,782.96	12,820.90	
5.1.2	เหล็กไวยึดท 4 มม.ระยะ20ซม	30.42	ตร.ม	35.50	1,079.91	5.00	152.10	1,232.01	
5.1.3	ทรายหยาบรองพื้น	5.75	ลบ.ม	496.67	2,845.92	91.00	521.43	3,367.35	
5.1.4	พ1พื้นผิวขัดเรียบ	30.42	ตร.ม		-	40.00	1,216.80	1,216.80	
5.2	พ2 พื้น คสล.ผิวขัดเรียบผสมน้ำยากันซึม	31.82	ตร.ม	105.00	3,341.10	61.00	1,941.02	5,282.12	
5.3	พ3 พื้นปูกระเบื้องหินขัดสำเร็จรูป	1,115.00	ตร.ม	416.62	464,531.30	183.00	204,045.00	668,576.30	
5.4	บัวเชิงผนังหินขัดสำเร็จรูป	1,062.00	ม.	73.81	78,386.22	55.00	58,410.00	136,796.22	
5.5	บัวไม้ 4 นิ้ว	144.00	ม.	90.00	12,960.00	50.00	7,200.00	20,160.00	
5.6	จุ่มกั้นไม้PVCขนาด2" หนา 5 มม.	88.00	ม.	104.00	9,152.00	40.00	3,520.00	12,672.00	
5.7	พ4 พื้น คสล.ผิวปูกระเบื้องดินเผาเคลือบ8x8"	57.00	ตร.ม	288.00	16,416.00	158.00	9,006.00	25,422.00	
5.8	ปูนทรายปรับระดับสำหรับปูกระเบื้องพื้น	1,172.00	ตร.ม	101.00	118,372.00	61.00	71,492.00	189,864.00	1,077,409.70
	รวมยอดยกไป							4,445,708.49	



ประมาณราคาค่าก่อสร้าง อาคารหอพักพร้อมครุภัณฑ์  
สถานที่ก่อสร้าง วิทยาลัยการอาชีพหนองสองห้อง  
กลุ่มมาตรฐานอาคารและสิ่งก่อสร้าง สำนักวิชาพยาบาล  
ประมาณราคาค่าก่อสร้างในปีงบประมาณการออกแบบ

แบบเลขที่ 52A08 (ฐานราคาแบบตลทเสาเข็ม)  
สำนักงานคณะกรรมการการอาชีวศึกษา  
\*\*\*ราคาวัสดุเดือน กันยายน 2565

วันที่ 20 ตุลาคม 2565

ลำดับ ที่	รายการ	จำนวน	หน่วย	ราคาวัสดุ		ค่าแรงงาน		รวมค่าวัสดุ และแรงงาน	หมายเหตุ
				ราคาหน่วยละ	จำนวนเงิน	ราคาหน่วยละ	จำนวนเงิน		
6	งานปูนและงานคกแต่งผนัง							4,445,708.49	
6.1	ฝ1 ผนัง คสล.ฉาบปูนเรียบ (ระเบียง)	114.66	ตร.ม	569.63	65,313.78	115.00	13,185.90	78,499.68	
6.2	ฝ1 ผนัง คสล.ฉาบปูนเรียบ (ปิดโครงหลังคา)	73.40	ตร.ม	375.27	27,544.82	115.00	8,441.00	35,985.82	
6.3	ฝ2 ผนังก่ออิฐครึ่งผนัง	1,268.00	ตร.ม	205.00	259,940.00	89.00	112,852.00	372,792.00	
6.4	ฝ2 ฉาบปูนผนังภายใน	1,800.00	ตร.ม	88.08	158,544.00	82.00	147,600.00	306,144.00	
6.5	ฝ2 ฉาบปูนผนังภายนอก	618.00	ตร.ม	88.08	54,433.44	95.00	58,710.00	113,143.44	
6.6	ฝ3 ผนังกรุกระเบื้องเคลือบเซรามิค 8"x8"	262.40	ตร.ม	264.00	69,273.60	166.00	43,558.40	112,832.00	
6.7	ฝ4 ผนังไม้อัด 4 มม.กรุ2 ด้านโครงคร่าวเหล็กฉากสังกะสี	174.00	ตร.ม	350.00	60,900.00	128.00	22,272.00	83,172.00	
6.8	เสาเอ็นและทับหลัง ค.ส.ล.ขนาด10x10ซม	1,175.00	ม.	95.00	111,625.00	44.00	51,700.00	163,325.00	
6.9	ฉาบปูนโครงสร้างภายใน	1,049.00	ตร.ม	88.08	92,395.92	100.00	104,900.00	197,295.92	
6.10	ฉาบปูนโครงสร้างภายนอก	417.00	ตร.ม	88.08	36,729.36	115.00	47,955.00	84,684.36	
6.11	ฉาบปูนทรายรองพื้นเตรียมเพื่อปูกระเบื้อง	262.40	ตร.ม	80.00	20,992.00	70.00	18,368.00	39,360.00	1,567,234.21
7	งานประตูหน้าต่าง				-		-	-	
7.1	ป1มประตูบานเหล็กหน้าต่างบานเกล็ดปรับมุม	16	ชุด	14,453.60	231,257.60	1,360.00	21,760.00	253,017.60	
7.2	ป2มประตูบานเหล็กหน้าต่างบานเกล็ดปรับมุม	32	ชุด	14,535.60	465,139.20	1,355.00	43,360.00	508,499.20	
7.3	ป2 ซวประตูบานเหล็กหน้าต่างช่องแสงเกล็ด	32	ชุด	9,059.80	289,913.60	1,068.00	34,176.00	324,089.60	
7.4	ป3ประตูประตูบานที่บานที่บาน กวขงประตู 0.70x2.00 ม	16	ชุด	2,027.00	32,432.00	367.00	6,192.00	38,624.00	
7.5	ป4ประตูประตูบานที่บานที่บาน กวขงประตู 0.70x1.80 ม	8	ชุด	2,072.00	16,576.00	358.30	2,866.40	19,442.40	
7.6	ซ1ช่องลมกระจกฝ้า	16	ชุด	1,240.00	19,840.00	124.00	1,984.00	21,824.00	
7.7	ซ2ช่องแสงกระจกฝ้า	6	ชุด	3,340.00	20,040.00	334.00	2,004.00	22,044.00	
	รวมยอดยกไป							7,220,463.50	



ประมาณราคาตัดก่อสร้าง อาคารหอพักพร้อมครุภัณฑ์  
สถานที่ก่อสร้าง วิทยาลัยการอาชีพหนองสองห้อง  
กลุ่มมาตรฐานอาคารและสิ่งก่อสร้าง สำนักขานวยการ  
ประมาณราคาตัดก่อสร้างในปีงบประมาณการออกแบบ

แบบเลขที่ 52A08 (ฐานราคาแบบตกเสาเข็ม)  
สำนักงานคณะกรรมการการอาชีวศึกษา  
\*\*\*ราคาวัสดุเดือน กันยายน 2565

วันที่ 20 ตุลาคม 2565

ลำดับ ที่	รายการ	จำนวน	หน่วย	ราคาวัสดุ		ค่าแรงงาน		รวมค่าวัสดุ และแรงงาน	หมายเหตุ
				ราคาหน่วยละ	จำนวนเงิน	ราคาหน่วยละ	จำนวนเงิน		
	รวมยอดยกมา							7,220,483.50	
7.8	กระจุกใต้ 5 มม.	3,053.00	พุต	15.00	45,795.00	10.00	30,530.00	76,325.00	
7.9	กระจุกผ้า 5 มม.	114.00	ตร.ฟ	15.23	1,736.22	10.00	1,140.00	2,876.22	
7.10	มุ้งลวดประตูขนาดประมาณ 0.80-0.90 x 2.00 ม.	48	ชุด	1,050.00	50,400.00		-	50,400.00	
7.11	มุ้งลวดหน้าต่างขนาดประมาณ 0.50 x 1.10 ม.	144	ชุด	340.00	48,960.00		-	48,960.00	
7.12	มุ้งลวดช่องแสง ซ1 ขนาดประมาณ 0.60 x 0.80 ม.	16	ชุด	285.00	4,560.00		-	4,560.00	
7.13	ลูกกรงเหล็กตัด เหล็กหนา3 มม กว้าง19 มม	8	ชุด	3,996.00	31,968.00	250.00	2,000.00	33,968.00	1,404,630.02
8	งานสี				-		-	-	
8.1	ทาสีอะคริลิก100% ภายใน	3,359.00	ตร.ม	61.00	204,899.00	30.00	100,770.00	305,669.00	
8.2	ทาสีอะคริลิก100% ภายนอก	1,338.00	ตร.ม	66.00	88,308.00	34.00	45,492.00	133,800.00	
8.3	สีน้ำมันทาไม้	447.00	ตร.ม	103.83	46,412.01	38.00	16,986.00	63,398.01	
8.4	สีน้ำมันทาเหล็ก	650.00	ตร.ม	68.00	44,200.00	38.00	24,700.00	68,900.00	571,767.01
9	งานสุขภัณฑ์				-		-	-	
9.1	โถล้างน้ำแบบมีหม้อน้ำ TF2793W	16	ชุด	3,608.50	57,736.00	450.00	7,200.00	64,936.00	
9.2	อ่างล้างหน้าแบบวางบนเคาน์เตอร์ TF476S	16	ชุด	1,028.04	16,448.64	450.00	7,200.00	23,648.64	
9.3	ท่อผนังอ่างล้างหน้า A8102N แบบกระปุกds	16	ชุด	490.00	7,840.00		-	7,840.00	
9.4	สตีออ่างล้างหน้าแบบตัวล็อกA8007	16	ชุด	250.00	4,000.00		-	4,000.00	
9.5	สายน้ำดีอ่างล้างหน้า A800	16	ชุด	150.00	2,400.00		-	2,400.00	
9.6	กระจุกเงาสีสำหรับรูปกรอบพลาสติก ชม.	16	ชุด	300.00	4,800.00	70.00	1,120.00	5,920.00	
9.7	พื้นวางของเคลือบขาว TF-9075	16	ชุด	455.00	7,280.00	70.00	1,120.00	8,400.00	
9.8	ราวแขวนผ้าพลาสติก	16	ชุด	400.00	6,400.00	70.00	1,120.00	7,520.00	
	รวมยอดยกไป							8,134,004.37	





ประมาณราคาก่อสร้าง อาคารหอพักพร้อมครุภัณฑ์  
สถานที่ก่อสร้าง วิทยาลัยการอาชีวชนองสองห้อง  
กลุ่มมาตรฐานอาคารและสิ่งก่อสร้าง สำนักอำนวยการ  
ประมาณราคาต่ำกว่าก่อสร้างเป็นเบื้องต้นประกอบรายการออกแบบ

วันที่ 20 ตุลาคม 2565

สำนักงานคณะกรรมการการอาชีวศึกษา

แบบเลขที่ 52A08 (ฐานจากแบบตกเสาเข็ม)

\*\*\*ราคาวัสดุเดือน กันยายน 2565

ลำดับ ที่	รายการ	จำนวน	หน่วย	ราคาวัสดุ		ค่าแรงงาน		รวมค่าวัสดุ และแรงงาน	หมายเหตุ
				ราคาหน่วยละ	จำนวนเงิน	ราคาหน่วยละ	จำนวนเงิน		
	รวมยอดยกมา							8,134,004.37	
9.9	ราวอลูมิเนียมพร้อมแผ่นพลาสติค	16	ชุด	550.00	8,800.00	100.00	1,600.00	10,400.00	
9.10	ที่ใส่กระดาษชำระฝั่งนั่ง TF900	16	ชุด	240.00	3,840.00	120.00	1,920.00	5,760.00	
9.11	สายฉีดชำระA4800WT	16	ชุด	200.00	3,200.00	70.00	1,120.00	4,320.00	
9.12	ฝักบัวล้างผนังของห้องชุดโครเมียม	16	ชุด	1,887.00	30,192.00	170.00	2,720.00	32,912.00	
9.13	เคาน์เตอร์อ่างฝักบัวกระเบื้อง ยาว1.60	16	ชุด	1,806.94	28,911.04	637.39	10,198.24	39,109.28	
9.14	เคาน์เตอร์อ่างฝักบัวล้างจาน ยาว1.50	16	ชุด	1,694.01	27,104.16	597.55	9,560.80	36,664.96	
9.15	ชุดประตูบานเลื่อนไม้ 2 บาน หน้าเคาน์เตอร์	16	ชุด	900.00	14,400.00	150.00	2,400.00	16,800.00	
9.16	วาล์ว เปิดปิดน้ำ A4400 ขนาด1/2"	32	ชุด	220.00	7,040.00	35.00	1,120.00	8,160.00	
9.17	ตะแกรงทองเหลืองชุบแบบมีที่ดักลิม ๑2"	16	ชุด	220.00	3,520.00	75.00	1,200.00	4,720.00	283,510.88
10	งานเบ็ดเตล็ด				-		-	-	
10.1	SINKล้างจานแบบหลุมเดียวขนาด45x55x16	16.00	ชุด	2,046.73	32,747.68	320.00	5,120.00	37,867.68	
10.2	รางน้ำฝนสแตนเลสกว้าง30ซม ทนทาน0.5 มม	52.00	ม.	1,215.00	63,180.00	520.00	27,040.00	90,220.00	
10.3	ฝาสแตนเลส เบ็ด ปิด ยึดด้วยบานพับ	1	ชุด	1,200.00	1,200.00	250.00	250.00	1,450.00	
10.4	บันไดลิงเหล็กดำ๑2.BSM๑1/2"สูง3.00ม	1	ชุด	1,370.29	1,370.29	373.63	373.63	1,743.92	
10.5	ราวกันตกเหล็กดำ๑2/1/2"หนา2.3มม.ชั้นคาตฟ้า	8.00	ม.	588.25	4,705.84	186.32	1,490.56	6,196.40	
10.6	ราวกันตกท่อเหล็กดำ๑ 2/1/2"หนา2.3 มมชั้น1-4	180.00	ม.	134.56	24,220.80	42.62	7,671.60	31,892.40	
10.7	แผงบังแดดกลดลัดลูมิเนียมตัวซีเคลือบสีทนทาน0.6มม ขนาดลัดเหล็กเคลือบสีกระจกสี	156.00	ตร.ม	721.91	112,617.96	121.29	18,921.24	131,539.20	
10.8	พื้นชานพักผิวหินขัดสำเร็จรูป	23.00	ตร.ม	416.62	9,582.26	183.00	4,209.00	13,791.26	
10.9	ชั้นบันไดผิวหินขัดสำเร็จรูป	86.40	ม.	208.31	17,997.98	220.00	19,008.00	37,005.98	
	รวมยอดยกไป							8,644,557.46	



ลำดับ ที่	รายการ	จำนวน	หน่วย	ราคาวัสดุ		ค่าแรงงาน		รวมค่าวัสดุ และแรงงาน	หมายเหตุ
				ราคาหน่วยละ	จำนวนเงิน	ราคาหน่วยละ	จำนวนเงิน		
	รวมยอดยกมา							8,644,557.46	
10.10	จุ่มกั้นไม้PVCขนาด2" หนา 5 มม.	97.20	ม.	104.00	10,108.80	40.00	3,888.00	13,996.80	
10.11	ราวบันไดท่อเหล็กตัด2/12" 2"11/2"หนา2.3 มม S12 ไม้ตีขึ้น ชั้นที่1	22.00	ม.	588.23	12,941.06	190.00	4,180.00	17,121.06	
10.12	ชั้นบันไดผิวหินขัดสำเร็จรูป	19.30	ม.	208.31	4,020.38	220.00	4,246.00	8,266.38	
10.13	จุ่มกั้นไม้PVCขนาด2" หนา 5 มม. ปอกพักและท่อระบายน้ำ	28.95	ม.	104.00	3,010.80	40.00	1,158.00	4,168.80	
10.14	ชุดคั้น	15.94	ลบ.ม		-	125.00	1,992.50	1,992.50	
10.15	ปอกพักน้ำพร้อมฝาเหล็ก0.60x0.60รอบอาคาร	14.00	ปอ	510.00	7,140.00	252.00	3,528.00	10,668.00	
10.16	ท่อ คลสลด.0.30 โครงสร้างรับถังเก็บน้ำฝนคั้น ขนาด 4,000 ลิตร	77.00	ม.	258.44	19,899.88	50.00	3,850.00	23,749.88	
10.17	ชุดคั้น	5.56	ลบ.ม		-	125.00	445.00	445.00	
10.18	เสาเข็มคอนกรีต Ø6"x4.00ม	9.00	ต้น	407.00	3,663.00	128.00	1,152.00	4,815.00	รายการที่ 10.18 และ 10.22 ทาก
10.19	คอนกรีตหนา 10 ซม 2.50x2.50	0.63	ลบ.ม	2,420.60	1,524.98	391.00	246.33	1,771.31	
10.20	เหล็กเสริม Ø12 กก@0.25ม โครงสร้างรับปอกระดและถังเก็บน้ำขนาด4,000 ลิตร	53.24	กก.	22.58	1,202.16	3.30	175.69	1,377.85	ตอกไม้ลง ไม้ท
10.21	ชุดคั้น	14.09	ลบ.ม		-	125.00	1,761.25	1,761.25	ฐานหนา 20 ซม
10.22	เสาเข็มคอนกรีต Ø6"x4.00ม	7.00	ต้น	407.00	2,849.00	128.00	896.00	3,745.00	
10.23	คอนกรีตหนา 10 ซม 2.20x2.20	0.48	ลบ.ม	2,420.60	1,161.89	391.00	187.68	1,349.57	
10.24	เหล็กเสริมØ9 กก. @0.15 ม	37.59	กก.	23.42	880.36	4.10	154.12	1,034.48	447,969.72
11	งานระบบสุขาภิบาลอาคาร (ท่อ(PVC ชั้น 8.5)				-		-	-	
11.1	ท่อ ขนาด Ø1/2"	96.00	ม.	3.36	322.56	30.00	2,880.00	3,202.56	
11.2	ท่อ ขนาด Ø3/4"	136.00	ม.	13.65	1,856.40	30.00	4,080.00	5,936.40	
11.3	ท่อ ขนาด Ø1"	108.00	ม.	18.06	1,950.48	30.00	3,240.00	5,190.48	
11.4	ท่อ ขนาด Ø2"	212.00	ม.	46.44	9,845.28	40.00	8,480.00	18,325.28	
	รวมยอดยกไป							8,773,475.05	



ประมาณราคาค่าก่อสร้าง อาคารหอพักพร้อมครุภัณฑ์  
สถานที่ก่อสร้าง วิทยาลัยการอาชีพหนองสองห้อง  
กลุ่มมาตรฐานอาคารและสิ่งก่อสร้าง สำนักอำนวยการ  
ประมาณราคาค่าก่อสร้างในเบื้องต้นประกอบรายการออกแบบ

แบบเลขที่ 52A08 (ฐานรากแบบตอกเสาเข็ม)  
สำนักงานคณะกรรมการการอาชีวศึกษา  
\*\*\*ราคาวัสดุเดือน กันยายน 2565

วันที่ 20 ตุลาคม 2565

ลำดับ ที่	รายการ	จำนวน	หน่วย	ราคาวัสดุ		ค่าแรงงาน		รวมค่าวัสดุ และแรงงาน	หมายเหตุ
				ราคาหน่วยละ	จำนวนเงิน	ราคาหน่วยละ	จำนวนเงิน		
	รวมยอดยกมา							8,773,475.05	
11.5	ท่อ ขนาด Ø3"	30.00	ม.	101.91	3,057.30	75.00	2,250.00	5,307.30	
11.6	ท่อ ขนาด Ø4"	48.00	ม.	165.12	7,925.76	120.00	5,760.00	13,685.76	
11.7	ฉลวดรั้วขนาด 1/2"	16	ชุด	955.00	15,280.00	100.00	1,600.00	16,880.00	
11.8	ข้อต่อและอุปกรณ์ประกอบ	1	lot	20,118.94	20,118.94	6,035.68	6,035.68	26,154.62	
11.9	อุปกรณ์ยึดแขวนท่อ น้ำยา และอื่นๆ	1	lot	12,071.36	12,071.36	3,621.41	3,621.41	15,692.77	110,575.17
12	งานไฟฟ้า				-		-	-	
	แผงสวิตช์และเซอร์กิตเบรกเกอร์				-		-	-	
12.1	Main Distribution Board (MDB) 3Phase 4Wire415/240V630A Busbar	1	set	34,500.00	34,500.00	1,200.00	1,200.00	35,700.00	
	MCB 3P 400AT 630AF 50KA	1	set	22,700.00	22,700.00	110.00	110.00	22,810.00	
	BCB 3P 70AT 100AF 18KA	1	set	4,830.00	4,830.00	110.00	110.00	4,940.00	
	BCB 1P 70AT 100AF 18KA	16	set	2,420.00	38,720.00	110.00	1,760.00	40,480.00	
12.2	General Lighting Panel Board LP-g1 24P 3Ø 4W 415/240V 125A Busbar Panel	1	set	6,900.00	6,900.00	1,000.00	1,000.00	7,900.00	
	MCCB 3P 70AT 125AF 16KA	1	set	4,620.00	4,620.00	110.00	110.00	4,730.00	
	MCB 1P 16AT 63F 6KA	19	set	230.00	4,370.00	30.00	570.00	4,940.00	
	MCB 3P 32AT 63AF 6KA	1	set	2,000.00	2,000.00	30.00	30.00	2,030.00	
	RCBO(30mA) 1P 16AT 63AF 6KA	2	set		-	30.00	60.00	60.00	
12.3	Room Lighting Panel Board LP-1L1-LP1L4 ชั้น 1 12P 1Ø 2W 240V 100A Busbar Panel	4	set	2,600.00	10,400.00	550.00	2,200.00	12,600.00	
	MCB 2P 63AT 63AF 10KA	4	set	1,220.00	4,880.00	110.00	440.00	5,320.00	
	MCB 1P 16AT 63AF 6KA	20	set	1,220.00	24,400.00	110.00	2,200.00	26,600.00	
	RCBO(30mA) 1P 16AT 63AF 6KA	12	set	230.00	2,760.00	30.00	360.00	3,120.00	
	รวมยอดยกไป							9,022,425.50	



ประมาณราคาค่าก่อสร้าง อาคารหอพักพร้อมครุภัณฑ์

สถานที่ก่อสร้าง วิทยาลัยการอาชีพหนองสองห้อง

กลุ่มมาตรฐานอาคารและสิ่งก่อสร้าง สำนักอำนวยการ

ประมาณราคาค่าก่อสร้างในเบื้องต้นประกอบรายการออกแบบ

แบบเลขที่ 52A08 (ฐานรากแบบคอกเสาเข็ม)

สำนักงานคณะกรรมการการอาชีวศึกษา

วันที่ 20 ตุลาคม 2565

\*\*\*ราคาวัสดุเทียบ กันยายน 2565

ลำดับ ที่	รายการ	จำนวน	หน่วย	ราคาวัสดุ		ค่าแรงงาน		รวมค่าวัสดุ และแรงงาน	หมายเหตุ
				ราคาหน่วยละ	จำนวนเงิน	ราคาหน่วยละ	จำนวนเงิน		
รวมยอดยกมา									
	MCB 1P 32AT 63AF 6KA	12	set	2,000.00	24,000.00	30.00	360.00	24,360.00	
	RCBO(30mA) 1P 32AT 63AF 6KA	4	set	230.00	920.00	30.00	120.00	1,040.00	
12.4	Room Lighting Panel Board LP-2L1-LP4L4 ชั้น2-ชั้น4				-		-	-	
	12P 1Ø 2W 240V 100A Busbar Panel	12	set	2,600.00	31,200.00	550.00	6,600.00	37,800.00	
	MCB 2P 63AT 63AF 10KA	12	set	1,220.00	14,640.00	110.00	1,320.00	15,960.00	
	MCB 1P 16AT 63AF 6KA	96	set	1,220.00	117,120.00	110.00	10,560.00	127,680.00	
	MCB 1P 32AT 63AF 6KA	36	set	2,000.00	72,000.00	30.00	1,080.00	73,080.00	
	RCBO(30mA) 1P 32AT 63AF 6KA	12	set	230.00	2,760.00	30.00	360.00	3,120.00	
12.5	Meter (KWH) Panel Board	1	set	8,500.00	8,500.00	800.00	800.00	9,300.00	
	Meter(KWH)1P30/100A	16	set	900.00	14,400.00	110.00	1,760.00	16,160.00	
	Meter(KWH)3P30/100A	1	set	6,300.00	6,300.00	150.00	150.00	6,450.00	
12.6	ท่อและรางเดินสายไฟฟ้า				-		-	-	
12.6.1	ENTRACE CAP 3'	2	set	120.00	240.00		-	240.00	
12.6.2	SPOOL RACK	2	set	300.00	600.00	60.00	120.00	720.00	
12.6.3	ท่อ 3"IMC	15.00	m	365.33	5,479.95	60.00	900.00	6,379.95	
12.6.4	Wirway 50x50 mm.	172.00	m	116.25	19,995.00	40.00	6,880.00	26,875.00	
12.6.5	Wirway 50x100 mm.	72.00	m	124.00	8,928.00	40.00	2,880.00	11,808.00	
12.6.6	Wirway 100x100 mm.	40.00	m	147.25	5,890.00	40.00	1,600.00	7,490.00	
12.6.7	ท่อ 3/4"EMT	460.00	m	59.52	27,379.20	24.00	11,040.00	38,419.20	
12.6.8	ท่อ 1/2"EMT	460.00	m	41.23	18,965.80	22.00	10,120.00	29,085.80	
รวมยอดยกไป									9,458,393.45



ประมาณราคาค่าก่อสร้าง อาคารหอพักพร้อมครุภัณฑ์

สถานที่ก่อสร้าง วิทยาลัยการอาชีพหนองสองห้อง

กลุ่มมาตรฐานอาคารและสิ่งก่อสร้าง สำนักอำนวยการ

ประมาณราคาค่าก่อสร้างในเบื้องต้นประกอบรายการออกแบบ

แบบเลขที่ 52A08 (ฐานรากแบบตอกเสาเข็ม)

สำนักงานคณะกรรมการการอาชีวศึกษา

วันที่ 20 ตุลาคม 2565

\*\*\*ราคาวัสดุเทียบ กันยายน 2565

ลำดับ ที่	รายการ	จำนวน	หน่วย	ราคาวัสดุ		ค่าแรงงาน		รวมค่าวัสดุ และแรงงาน	หมายเหตุ
				ราคาหน่วยละ	จำนวนเงิน	ราคาหน่วยละ	จำนวนเงิน		
	รวมยอดยกมา							9,458,393.45	
12.6.9	ท่อ 3/4" PVC	5.00	m	18.00	90.00	15.00	75.00	165.00	
12.6.10	Accessories	1	lot	8,537.60	8,537.60	3,325.50	3,325.50	11,863.10	
12.7	สายไฟ				-		-	-	
12.7.1	THW 2.5 SQ.MM	5,600.00	m	9.24	51,744.00	7.00	39,200.00	90,944.00	
12.7.2	THW 4 SQ.MM	2,500.00	m	13.93	34,825.00	10.00	25,000.00	59,825.00	
12.7.3	THW 6 SQ.MM	900.00	m	22.93	20,637.00	12.00	10,800.00	31,437.00	
12.7.4	THW 10 SQ.MM	400.00	m	39.94	15,976.00	16.00	6,400.00	22,376.00	
12.7.5	THW 25 SQ.MM	900.00	m	97.20	87,480.00	25.00	22,500.00	109,980.00	
12.7.6	THW 120 SQ.MM (Main กลุ่มที่ 2)	200.00	m	463.32	92,664.00	60.00	12,000.00	104,664.00	
12.7.7	THW 150 SQ.MM (Main กลุ่มที่ 4)	35.00	m	490.00	17,150.00	70.00	2,450.00	19,600.00	
12.7.8	THW 185 SQ.MM (Main กลุ่มที่ 2)	105.00	m	615.30	64,606.50	85.00	8,925.00	73,531.50	
12.7.9	Bare Conductor 50 SQ.MM.	15.00	m	300.00	4,500.00	60.00	900.00	5,400.00	
12.7.10	GROUND LOT 5/8" 8'LONG	1	set	2,940.00	2,940.00	450.00	450.00	3,390.00	
12.7.11	Accessories	1	lot	26,476.17	26,476.17	8,090.00	8,090.00	34,566.17	
12.8	ดวงไฟ สวิตช์และเต้ารับ				-		-	-	
12.8.1	LED Lighting Fixture 1x14 w.Wall mtg.	2	set	495.00	990.00	115.00	230.00	1,220.00	
12.8.2	LED Lighting Fixture 1x10 w.Down Light.	48	set	560.00	26,880.00	115.00	5,520.00	32,400.00	
12.8.3	LED Lighting Fixture 1x14 w.Down Light.	144	set	800.00	115,200.00	135.00	19,440.00	134,640.00	
12.8.4	LED Emergency Light 2x6w 2x400 Lumen 12V 7.2Ah	4	set	1,500.00	6,000.00	115.00	460.00	6,460.00	
12.8.5	Exit Sign : Double Side completed w/Battery	3	set	500.00	1,500.00	50.00	150.00	1,650.00	
	รวมยอดยกไป							10,202,505.22	

ประมาณราคาค่าก่อสร้าง อาคารหอพักพร้อมครุภัณฑ์

สถานที่ก่อสร้าง วิทยาลัยการอาชีพหนองสองห้อง

กลุ่มมาตรฐานอาคารและสิ่งก่อสร้าง สำนักอำนวยการ

ประมาณราคาค่าก่อสร้างในเบื้องต้นประกอบรายการออกแบบ

แบบเลขที่ 52A08 (ฐานรากแบบตอกเสาเข็ม)

สำนักงานคณะกรรมการการอาชีวศึกษา

วันที่ 20 ตุลาคม 2565

\*\*\*ราคาวัสดุเดือน กันยายน 2565

ลำดับ ที่	รายการ	จำนวน	หน่วย	ราคาวัสดุ		ค่าแรงงาน		รวมค่าวัสดุ และแรงงาน	หมายเหตุ
				ราคาหน่วยละ	จำนวนเงิน	ราคาหน่วยละ	จำนวนเงิน		
รวมยอดยกมา									
12.8.6	1Switch 1P 16A 250V w/plastic cover	65	set	54.00	3,510.00	80.00	5,200.00	10,202,505.22	
12.8.7	2Switch 1P 16A 250V w/plastic cover	4	set	75.00	300.00	90.00	360.00	660.00	
12.8.8	3Switch 1P 16A 250V w/plastic cover	36	set	75.00	2,700.00	90.00	3,240.00	5,940.00	
12.8.9	3-Way Switch 1P 16A 250V w/plastic cover	4	set	60.00	240.00	85.00	340.00	580.00	
12.8.10	Receptace: Universal Duplex w/Ground	216	set	120.00	25,920.00	90.00	19,440.00	45,360.00	
12.8.11	2P+E 16A 250V w/plastic cover				-		-	-	
12.8.12	Terminal Box	48	set	528.00	25,344.00	110.00	5,280.00	30,624.00	1,461,183.72
12.8.13	ปลั๊กเสไฟฟ้า 12 เมตตร (รายการเฉพาะแห่ง)	2	คัน	9,000.00	18,000.00		-	18,000.00	รวมค่าแรงและอุปกรณ์
13	<b>งานที่ไม่พิจารณาให้ค่า Factor F.</b>				-		-	-	
13.1	ถังดับเพลิง แบบCHEMICAL POWDER15ปอนด์	4	ชุด	1,500.00	6,000.00	50.00	200.00	6,200.00	
13.2	เครื่องบ่มน้ำ3hp 3ph 380 v 2900 rpm	2	ชุด	26,250.00	52,500.00	1,000.00	2,000.00	54,500.00	
13.3	ชุดควบคุมเครื่องบ่มน้ำ อัดไม่ตีขนาด3แรงม้า	1	ชุด	15,000.00	15,000.00	500.00	500.00	15,500.00	
13.4	ถังเก็บน้ำไฟเบอร์กลาส ๑ 1000ลิตร	4	ชุด	5,200.00	20,800.00	250.00	1,000.00	21,800.00	
13.5	ถังเก็บน้ำฝังดินไฟเบอร์กลาส ๑ 4000 ลิตร	1	ชุด	25,700.00	25,700.00	2,850.00	2,850.00	28,550.00	
13.6	ปอมเปอเร-ปอมทิมสำหรับ ขนาดความจุ 4000 ลิตร	2	ชุด	43,500.00	87,000.00	7,100.00	14,200.00	101,200.00	
	ตัวถังไฟเบอร์กลาสพร้อมเครื่องเติมอากาศ100ลิตร/นาที+ตู้คอนโทรล								
	งานระบบที่ริรวม								
13.7	ชุดจากรับคานเข็มขนาด 6 ฟุต	1	ชุด	4,200.00	4,200.00		-	4,200.00	
13.8	ชุดหัวรับลัดัญฐาน	1	ชุด	450.00	450.00		-	450.00	
13.9	ชุดแยกสัญญาณ	1	ชุด	1,800.00	1,800.00		-	1,800.00	
	<b>รวมยอดยกไป</b>							10,546,579.22	



กรมการศึกษานานาชาติ  
 สถาบันวิจัยและพัฒนา  
 กรมส่งเสริมการค้าระหว่างประเทศ  
 กระทรวงพาณิชย์

วันที่ 20 ตุลาคม 2565

\*\*\*ราคาวัสดุเดือน กันยายน 2565

แบบเลขที่ 52A08 (ฐานจากแบบตกเตาเดิม)  
 สำนักงานคณะกรรมการการอาชีวศึกษา

ลำดับ ที่	รายการ	จำนวน	หน่วย	ราคาวัสดุ		ค่าแรงงาน		รวมค่าวัสดุ และแรงงาน	หมายเหตุ
				ราคาหน่วยละ	จำนวนเงิน	ราคาหน่วยละ	จำนวนเงิน		
	รวมยอดยกมา							10,546,579.22	
13.10	ชุดกล่องรับสัญญาณพร้อมรีโมท	16	ชุด	550.00	8,800.00	-	-	8,800.00	
13.11	ตัวรับ tv พร้อมหน้ากากสีขาว	16	ชุด	165.00	2,640.00	80.00	1,280.00	3,920.00	
13.12	ค่าแรงติดตั้งพร้อมเดินสายสัญญาณ	16	ชุด		-	593.75	9,500.00	9,500.00	256,420.00
14	ครุภัณฑ์ประกอบอาคาร				-		-	-	
14.1	เตียงนอนเหล็ก 2 ชั้น ขนาด 3.5 ฟุต พร้อมที่นอน	32	ชุด	7,990.00	255,680.00	-	-	255,680.00	
14.2	โต๊ะเขียนหนังสือพร้อมเก้าอี้	64	ชุด	1,050.00	67,200.00	-	-	67,200.00	
14.3	ตู้เสื้อผ้า 2 บานเปิด	64	ชุด	2,850.00	182,400.00	-	-	182,400.00	
14.4	พัดลมใบจรวดพัดตาม ขนาดใบน้อยกว่า 18"	16	ชุด	1,550.00	24,800.00	-	-	24,800.00	
14.5	โต๊ะรับประทานอาหารพร้อมเก้าอี้	16	ชุด	3,000.00	48,000.00	-	-	48,000.00	
14.6	โทรทัศน์ LED 32 นิ้ว	16	ชุด	6,000.00	96,000.00	-	-	96,000.00	
14.7	กล้องโทรทัศน์วงจรปิด 5 MP 16 ช่อง พร้อมอุปกรณ์และติดตั้ง	1	ชุด	100,000.00	100,000.00	-	-	100,000.00	774,080.00
	รวมยอดยกไป							11,342,879.22	



สรุปผลการประมาณราคาค่าก่อสร้างในเบื้องต้นประกอบการออกแบบ

ส่วนราชการ สำนักงานคณะกรรมการการอาชีวศึกษา

ประเภทอาคารหอพักพร้อมครุภัณฑ์

สถานที่ก่อสร้าง วิทยาลัยการอาชีพหนองสองห้อง

หน่วยงานออกแบบแปลนและรายการ สำนักงานคณะกรรมการการอาชีวศึกษา

แบบเลขที่ 52A08 แบบประมาณราคา ปร.4 จำนวน 13 แผ่น

ประมาณราคาเมื่อวันที่ 20 เดือน ตุลาคม พ.ศ. 2565

ลำดับที่	รายการ	ค่าวัสดุและค่าแรง เป็นเงิน/บาท	Factor F	รวมค่าก่อสร้าง เป็นเงิน/บาท	หมายเหตุ
1	ประเภทงานอาคาร	10,312,379.22	1.2921	13,324,827.25	
2	ประเภทงานที่ไม่พิจารณา Factor F	256,420.00	vat 7%	274,369.40	
3	ครุภัณฑ์จัดซื้อ	774,080.00	vat 7%	828,265.60	
	<b>เงินไข Factor F ๖1288</b>				
	- เงินล่วงหน้า ----- %				
	- เงินประกันผลงานหัก ----- %				
	- ดอกเบี้ยเงินกู้ 6 %				
	- ค่าภาษีมูลค่าเพิ่ม 7 %				
สรุป	รวมราคาค่าก่อสร้างเป็นเงินทั้งสิ้นคิดเป็นเงินประมาณ			<b>14,427,462.25</b>	
	<b>สิบสี่ล้านสี่แสนสองหมื่นเจ็ดพันสี่ร้อยหกสิบสองบาทยี่สิบห้าสตางค์</b>			<b>14,427,462.25</b>	

ขนาดพื้นที่ใช้สอย 1,331.00 ตารางเมตร

เฉลี่ยราคาประมาณ 10,839.57 บาท/ตร.ม

(นายธนะชัย ศิริโคจรสมบัติ)

ประธานคณะกรรมการกำหนดราคากลาง

(นายจักรวาล ดีนาง)

กรรมการกำหนดราคากลาง

(นายชินกร ยอดสง่า)

กรรมการกำหนดราคากลาง





วิทยาลัยการอาชีพหนองสองห้อง  
คุณลักษณะเฉพาะครุภัณฑ์ อาคารหอพักพร้อมครุภัณฑ์  
แบบเลขที่ 52A08

หน้า 1/9

รหัสครุภัณฑ์

ชื่อครุภัณฑ์ ครุภัณฑ์ ประกอบอาคารหอพักพร้อมครุภัณฑ์ แบบเลขที่ 52A08

เป็นรายการครุภัณฑ์พื้นฐานภายในอาคาร ประกอบด้วย

- |   |              |
|---|--------------|
| 1) เตียงนอนเหล็ก 2 ชั้น ขนาด 3.5 ฟุต พร้อมที่นอน            | จำนวน 32 ชุด |
| 2) โต๊ะเขียนหนังสือพร้อมเก้าอี้                             | จำนวน 64 ชุด |
| 3) ตู้เสื้อผ้า 2 บานเปิด                                    | จำนวน 64 ชุด |
| 4) พัดลมโคจรติดเพดาน ขนาดไม่น้อยกว่า 18"                    | จำนวน 16 ชุด |
| 5) โต๊ะรับประทานอาหารพร้อมเก้าอี้                           | จำนวน 16 ชุด |
| 6) โทรทัศน์ LED 32 นิ้ว                                     | จำนวน 16 ชุด |
| 7) กล้องโทรทัศน์วงจรปิด 5 MP 16 ช่อง พร้อมอุปกรณ์และติดตั้ง | จำนวน 1 ชุด  |

โดยแต่ละรายการมีรายละเอียดดังต่อไปนี้

1) เตียงนอนเหล็ก 2 ชั้น ขนาด 3.5 ฟุต พร้อมที่นอน จำนวน 32 ชุด มีรายละเอียดดังต่อไปนี้

**1.1 รายละเอียดทั่วไป**

เป็นเตียงนอนเหล็กแบบถอดประกอบได้ มีบันไดสำหรับขึ้นชั้นสอง และชั้นสองมีราวกันตก รองรับที่นอนขนาดกว้าง 3.5 ฟุต ยาว 6.5 ฟุต (ตามภาพประกอบ 1)

**1.2 รายละเอียดทางเทคนิค**

- 1.2.1 ขนาดของเตียงวัดจากภายนอก 117x208 ซม. (กว้างxยาว) รองรับที่นอนขนาดกว้าง 3.5 ฟุต ยาว 6.5 ฟุต
- 1.2.2 ขาเตียงทำจากเหล็กกล่องสี่เหลี่ยมขนาดไม่น้อยกว่า 1.5x1.5 นิ้ว หนาไม่น้อยกว่า 1.2 มม. มีแผงกันตกทั้งสองชั้น เชื่อมติดกับขามันคงแข็งแรง
- 1.2.3 โครงรับที่นอนทำจากเหล็กกล่องสี่เหลี่ยมขนาดไม่น้อยกว่า 1x2 นิ้ว หนาไม่น้อยกว่า 1.2 มม. มีโครงกระดูกรับแผ่นไม้อัดทำจากเหล็กกล่องสี่เหลี่ยม 1x1 นิ้ว หนาไม่น้อยกว่า 1.2 มม. จำนวนไม่น้อยกว่า 5 เส้น หรือเหล็กเส้นกลมเส้นผ่าศูนย์กลางไม่น้อยกว่า 6 มม. ไม่น้อยกว่า 11 เส้น หรือทำจากตะแกรงลวดตาข่ายถักเบอร์ 12 หรือใหญ่กว่า ตาห่าง 1.5 นิ้ว หรือเล็กกว่า เชื่อมติดกับโครงหลักมันคงแข็งแรง
- 1.2.4 ชั้นล่างสูงจากพื้นไม่น้อยกว่า 30 ซม.

  
(นายชนะชัย ศิริโคจรสมบัติ)  
ประธานกรรมการ

  
(นายจักรวาล ตีนา)  
กรรมการ

  
(นายชินกร ยอดสง่า)  
กรรมการ



วิทยาลัยการอาชีพหนองสองห้อง  
คุณลักษณะเฉพาะครุภัณฑ์ อาคารหอพักพร้อมครุภัณฑ์  
แบบเลขที่ 52A08

หน้า 2/9

รหัสครุภัณฑ์

ชื่อครุภัณฑ์

ครุภัณฑ์ ประกอบอาคารหอพักพร้อมครุภัณฑ์ แบบเลขที่ 52A08

- 1.2.5 ชั้นสองสูงจากชั้นล่างไม่น้อยกว่า 140 ซม. มีราวกันตกทั้ง 2 ฝั่ง ทำจากท่อเหล็กกลม เส้นผ่าศูนย์กลาง 3/4 นิ้ว ความหนาไม่น้อยกว่า 1.2 มม.
- 1.2.6 ขาเตียงและโครงรับที่นอนถอดแยกออกจากกันได้ เมื่อประกอบเข้าด้วยกันแล้วมีความมั่นคง แข็งแรง ไม่โยกคลอน
- 1.2.7 ที่นอนทำจากฟองน้ำหุ้มด้วยหนังไวนิล ขนาดกว้าง 3.5 ฟุต ยาว 6.5 ฟุต ความหนาไม่น้อยกว่า 3 นิ้ว
- 1.2.8 แผ่นไม้อัดรองที่นอนทำจากไม้อัดยางหรือดีกว่า มีความหนาไม่น้อยกว่า 10 มม.
- 1.2.9 บันไดทำจากท่อเหล็กสี่เหลี่ยม 1x1 นิ้ว หรือท่อเหล็กกลมเส้นผ่าศูนย์กลาง 3/4 นิ้ว หนาไม่น้อยกว่า 1.2 มม. มีขั้นบันไดจำนวน 4 ชั้น สามารถถอดประกอบได้
- 1.2.10 โครงสร้างเหล็กทั้งหมดพ่นด้วยสีน้ำมันไม่น้อยกว่า 2 ชั้น (สีรองพื้น 1 ชั้น และสีจริงไม่น้อยกว่า 1 ชั้น)

2. โตะเขียนหนังสือพร้อมเก้าอี้ จำนวน 64 ชุด มีรายละเอียดดังต่อไปนี้

**2.1 รายละเอียดทั่วไป**

โตะเขียนหนังสือและเก้าอี้ โครงทำจากเหล็ก พื้นโตะ, ชั้นวางของ, พื้นเก้าอี้และพนักพิง ทำจาก ไม้อัดเคลือบผิวด้วยพีวีซีหรือเมลามีนลายไม้ (ตามภาพประกอบ 2)

**2.2 รายละเอียดทางเทคนิค**

- 2.2.1 โครงโตะและเก้าอี้ทำจากเหล็กกล่องสี่เหลี่ยมขนาด 1x1 นิ้ว หนาไม่น้อยกว่า 1.2 มม.
- 2.2.2 ขนาดของโตะและชั้นวางของ ไม่น้อยกว่า 90x38x110 ซม. (กว้างxยาวxสูง)
  - 2.2.2.1 พื้นที่โตะทำงานมีความกว้างไม่น้อยกว่า 38 ซม. ยาวไม่น้อยกว่า 60 ซม. สูง 75 ซม.
  - 2.2.2.2 ขนาดของชั้นวางของ ไม่น้อยกว่า 25x38x110 ซม. (กว้างxยาวxสูง) มีชั้นวางของ จำนวน 4 ชั้น
- 2.2.3 ขนาดของเก้าอี้ มีพื้นนั่งไม่น้อยกว่า 40x40 ซม. สูงจากพื้น 42 ซม. และมีพนักพิงสูงไม่น้อยกว่า 50 ซม.
- 2.2.4 โครงสร้างเหล็กทั้งหมดพ่นด้วยสีน้ำมันไม่น้อยกว่า 2 ชั้น (สีรองพื้น 1 ชั้น และสีจริงไม่น้อยกว่า 1 ชั้น)

(นายชนะชัย ศิริโคจรสมบัติ)  
ประธานกรรมการ

(นายจักรวาล ดีนาง)  
กรรมการ

(นายชินกร ยอดสง่า)  
กรรมการ



วิทยาลัยการอาชีพหนองสองห้อง  
คุณลักษณะเฉพาะครุภัณฑ์ อาคารหอพักพร้อมครุภัณฑ์  
แบบเลขที่ 52A08

หน้า 3/9

รหัสครุภัณฑ์

ชื่อครุภัณฑ์ ครุภัณฑ์ ประกอบอาคารหอพักพร้อมครุภัณฑ์ แบบเลขที่ 52A08

3. ตู้เสื้อผ้า 2 บานเปิด จำนวน 64 ชุด มีรายละเอียดดังต่อไปนี้

3.1 รายละเอียดทั่วไป

เป็นตู้เสื้อผ้า แบบ 2 บานเปิด และมีลิ้นชักสำหรับเก็บของ ออกแบบเพื่อสำหรับจัดเก็บเสื้อผ้า และเครื่องแต่งกายให้เป็นระเบียบเรียบร้อย

3.2 รายละเอียดทางเทคนิค

- 3.2.1 ขนาดของตู้ไม่น้อยกว่า 90x50x180 ซม. (กว้างxลึกxสูง) ทำจากไม้อัดเคลือบผิวด้วยพีวีซีหรือเมลามีนลายไม้
- 3.2.2 บานประตูมีมือจับทั้งสองข้าง มีกุญแจสำหรับล็อคประตู และประตู 1ข้าง มีกลอนล็อคอยู่ภายใน
- 3.2.3 ภายในตู้มีราวแขวนเสื้อผ้า และราวแขวนกางเกงหรือชั้นวางของ
- 3.2.4 มีลิ้นชักสำหรับเก็บของไม่น้อยกว่า 2 ลิ้นชัก

4) พัดลมโคจรติดเพดาน ขนาดไม่น้อยกว่า 18" จำนวน 16 ชุด มีรายละเอียดดังต่อไปนี้

4.1 รายละเอียดทั่วไป

เป็นพัดลมติดเพดานสายได้รอบตัว

4.2 รายละเอียดทางเทคนิค

- 4.2.1 ขนาดใบพัด 18 นิ้ว มีโครงลวดป้องกันความปลอดภัย
- 4.2.2 สวิตช์ควบคุมเป็นแบบลูกบิด ปรับระดับความเร็วลมได้ไม่น้อยกว่า 3 ระดับ
- 4.2.3 ปรับรัศมีการสายได้ตั้งแต่ 15, 30 และ 50 องศา
- 4.2.4 ตั้งเวลาเปิด-ปิดอัตโนมัติได้นานสูงสุดไม่น้อยกว่า 8 ชั่วโมง
- 4.2.5 มีระบบตัดไฟอัตโนมัติ
- 4.2.6 ความเร็วรอบสูงสุดไม่น้อยกว่า 1,100 รอบ/นาที ที่กำลังไฟฟ้าไม่เกิน 65 วัตต์
- 4.2.7 แรงดันไฟฟ้าใช้งาน 220 V 50 Hz

4.3 รายละเอียดอื่น ๆ

- 4.3.1 มีคู่มือการใช้งาน และบำรุงรักษา เป็นภาษาไทยหรือภาษาอังกฤษ
- 4.3.2 รับการรับรองมาตรฐานระบบการจัดการสิ่งแวดล้อม ISO 14001

  
(นายชนะชัย ศิริโคจรสมบัติ)  
ประธานกรรมการ

  
(นายจักรวาล ดีนาง)  
กรรมการ

  
(นายชินกร ยอดสง่า)  
กรรมการ



วิทยาลัยการอาชีพหนองสองห้อง  
คุณลักษณะเฉพาะครุภัณฑ์ อาคารหอพักพร้อมครุภัณฑ์  
แบบเลขที่ 52A08

หน้า 4/9

รหัสครุภัณฑ์

ชื่อครุภัณฑ์

ครุภัณฑ์ ประกอบอาคารหอพักพร้อมครุภัณฑ์ แบบเลขที่ 52A08

- 4.3.3 ได้รับมาตรฐานความปลอดภัย มอก.934-2558 จากสำนักงานมาตรฐานผลิตภัณฑ์อุตสาหกรรม กระทรวงอุตสาหกรรม
- 4.3.4 ได้รับมาตรฐานประหยัดไฟเบอร์ 5 จากการไฟฟ้าฝ่ายผลิตแห่งประเทศไทย
- 4.3.5 รับประกันคุณภาพสินค้าเป็นระยะเวลาไม่น้อยกว่า 1 ปี

5) โต๊ะรับประทานอาหารพร้อมเก้าอี้ จำนวน 16 ชุด มีรายละเอียดดังต่อไปนี้

5.1 รายละเอียดทั่วไป

เป็นโต๊ะสำหรับรับประทานอาหารหรือใช้ในการปฏิบัติงานทั่วไป

5.2 รายละเอียดทางเทคนิค

5.2.1 โต๊ะรับประทานอาหาร

5.2.1.1 โต๊ะมีขนาดความกว้างไม่น้อยกว่า 60 ซม. ยาว 120 ซม. สูง 75 ซม.

5.2.1.2 ขาโต๊ะและโครงสร้างทำจากไม้หรือเหล็ก มีความแข็งแรงทนทาน เคลือบผิวด้วยสีน้ำมัน

5.2.1.3 พื้นโต๊ะทำจากไม้เคลือบผิวด้วยแล็ค หรือทำจากไม้อัดเคลือบผิวด้วยพีวีซีหรือเมลามีน ลายไม้

5.2.2 เก้าอี้

5.2.2.1 เก้าอี้ มีพื้นนั่งไม่น้อยกว่า 40x40 ซม. สูงจากพื้น 42 ซม. และมีพนักพิงสูงไม่น้อยกว่า 50 ซม.

5.2.2.2 ขาเก้าอี้และโครงสร้างทำจากไม้หรือเหล็ก มีความแข็งแรงทนทาน เคลือบผิวด้วยสีน้ำมัน

5.2.2.3 พื้นนั่งทำจากไม้เคลือบผิวด้วยแล็ค หรือทำจากไม้อัดเคลือบผิวด้วยพีวีซีหรือเมลามีน ลายไม้

6) โทรทัศน์ LED 32 นิ้ว จำนวน 16 ชุด มีรายละเอียดดังต่อไปนี้

6.1 รายละเอียดทั่วไป

เป็นจอแสดงผลแบบ Light-emitting-diode (LED) โดยขนาดของจอภาพไม่น้อยกว่า 32 นิ้ว

6.2 รายละเอียดทางเทคนิค

6.2.1 ความละเอียดของการแสดงผล (Resolution) ไม่น้อยกว่า 1,366x768 จุดหรือ HD

6.2.2 มีรีโมทสำหรับควบคุมและตั้งค่าต่าง ๆ ในระยะไกล

(นายชนะชัย ศิริโคจรสมบัติ)

ประธานกรรมการ

(นายจักรวาล ดีนาง)

กรรมการ

(นายชินกร ยอดสง่า)

กรรมการ



วิทยาลัยการอาชีพหนองสองห้อง  
คุณลักษณะเฉพาะครุภัณฑ์ อาคารหอพักพร้อมครุภัณฑ์  
แบบเลขที่ 52A08

หน้า 5/9

รหัสครุภัณฑ์

ชื่อครุภัณฑ์ ครุภัณฑ์ ประกอบอาคารหอพักพร้อมครุภัณฑ์ แบบเลขที่ 52A08

- 6.2.3 มีช่องต่อสัญญาณเข้า Input : HDMI x 1 ports, VGA x 1 port, Audio In x 1 Port เป็นอย่างน้อย
- 6.2.4 มีช่องต่อ USB ไม่น้อยกว่า 1 port
- 6.2.5 มีลำโพงแบบติดตั้งในตัวกำลังขับไม่น้อยกว่า 2 x 10 W
- 6.2.6 แรงดันไฟฟ้าใช้งาน 220 V 50/60 Hz

6.3 รายละเอียดอื่น ๆ

- 6.3.1 มีคู่มือการใช้งาน และบำรุงรักษา เป็นภาษาไทยหรือภาษาอังกฤษ
- 6.3.2 รับประกันคุณภาพสินค้าเป็นระยะเวลาไม่น้อยกว่า 1 ปี

7) กล้องโทรทัศน์วงจรปิด 5 MP 16 ช่อง พร้อมอุปกรณ์และติดตั้ง จำนวน 1 ชุด มีรายละเอียดดังต่อไปนี้

7.1 รายละเอียดทั่วไป

เป็นระบบโทรทัศน์วงจรปิด หรือ CCTV System โดยส่งภาพจากตัวกล้องโทรทัศน์วงจรปิดที่ติดตั้งตามที่ตั้งต่าง ๆ มายังระบบแสดงผลภาพ

7.2 รายละเอียดทางเทคนิค

- 7.2.1 เครื่องบันทึกภาพกล้องวงจรปิดแบบดิจิทัล DVR (Digital Video Recorder) เป็นเครื่องบันทึกภาพที่ใช้ร่วมกับกล้องแบบอนาล็อกโดยสัญญาณภาพที่ส่งมาจะถูกแปลงเป็นภาพแบบดิจิทัลและบันทึกลงใน Hard disk รายละเอียดของเครื่องบันทึกประกอบด้วย
- 7.2.1.1 มีช่องบันทึกภาพ (VIDEO IN) ไม่น้อยกว่า 16 ช่อง และช่องสัญญาณภาพออก (VIDEO OUT) 1 ช่อง
- 7.2.1.2 มีพอร์ต USB อย่างน้อย 1 ช่อง
- 7.2.1.3 มีช่อง AUDIO IN 1 ช่อง และ AUDIO OUT 1 ช่อง
- 7.2.1.4 มีช่องต่อเครือข่าย (LAN network interface) ไม่น้อยกว่า 1 ช่อง
- 7.2.1.5 มีช่อง RS-485 serial interface 1 ช่อง
- 7.2.1.6 รองรับระบบ HDTVI / HDCVI / AHD / CVBS / IP
- 7.2.1.7 รองรับการบันทึกภาพ HD สูงสุด 8MP
- 7.2.1.8 รองรับการบันทึกภาพ IP สูงสุด 8MP

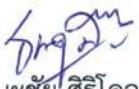
  
(นายชนะชัย ศิริโคจรสมบัติ)  
ประธานกรรมการ

  
(นายจักรวาล ตีนาง)  
กรรมการ

  
(นายชินกร ยอดสง่า)  
กรรมการ



วิทยาลัยการอาชีพหนองสองห้อง  
คุณลักษณะเฉพาะครุภัณฑ์ อาคารหอพักพร้อมครุภัณฑ์  
แบบเลขที่ 52A08

หน้า 6/9

รหัสครุภัณฑ์

ชื่อครุภัณฑ์

ครุภัณฑ์ ประกอบอาคารหอพักพร้อมครุภัณฑ์ แบบเลขที่ 52A08

7.2.1.9 เพิ่มช่องบันทึกกล้อง IP ได้ 8ช่อง (16+8) 24 ช่อง

7.2.1.10 รองรับ Smart Function, การข้ามเส้น, การบุกรุก

7.2.1.11 รองรับกล้องมีไมค์ในตัว ทุกช่องบันทึก

7.2.1.12 ความละเอียดของการแสดงผล (Resolution) 1920x1080P หรือ Full HD

7.2.1.13 ช่องแสดงผลแบบ HDMI / VGA รองรับจำนวนฮาร์ดดิสก์ 2ลูก ไม่เกินลูกละ 10TB

7.2.1.14 มีฮาร์ดดิสก์ขนาดความจุไม่น้อยกว่า 6 TB จำนวน 2 ลูก

7.2.1.15 สามารถเปิดดูภาพและบันทึกภาพ ทั้งภาพนิ่งและภาพเคลื่อนไหวผ่าน Smartphone ในระบบปฏิบัติการ android และ IOS ได้

7.2.1.16 กำลังไฟ 12 VDC

7.2.2 กล้องบันทึกภาพวงจรปิด ประกอบด้วย กล้องอนาล็อก จำนวน 16 ตัว และ กล้อง Internet Protocol Camera (IP Camera) จำนวน 8 ตัว

7.2.2.1 กล้องบันทึกภาพวงจรปิดแบบกล้องอนาล็อก

7.2.2.1.1 มีความละเอียดในการบันทึกภาพไม่น้อยกว่า 5 MP (2560X1944 P)

7.2.2.1.2 ขนาดเลนส์ 2.8 มม. จำนวน 10 ตัว และ 3.6 มม. จำนวน 6 ตัว

7.2.2.1.3 รองรับระบบ HDTVI / HDCVI / AHD / CVBS

7.2.2.1.4 รองรับไมค์บันทึกเสียงในตัว

7.2.2.1.5 Frame Rate ไม่น้อยกว่า 25 fps

7.2.2.1.6 สามารถติดตั้งภายนอกอาคารได้ โดยมีค่ากันน้ำ IP67

7.2.2.1.7 มี Infrared สามารถดูภาพตอนกลางคืนในระยะไม่น้อยกว่า 30 เมตร ได้ชัดเจน

7.2.2.1.8 กำลังไฟ 12 VDC

7.2.2.1.9 กล้องเป็นยี่ห้อเดียวกันกับเครื่องบันทึกภาพกล้องวงจรปิดแบบดิจิทัล DVR (Digital Video Recorder)

7.2.2.2 และ กล้อง Internet Protocol Camera (IP Camera)

7.2.2.2.1 มีความละเอียดในการบันทึกภาพไม่น้อยกว่า 2 MP (1920x1080 P)

7.2.2.2.2 ขนาดเลนส์ 2.8 มม.

  
(นายชนะชัย ศิริโคจรสมบัติ)  
ประธานกรรมการ

  
(นายจักรวาล ดีนาง)  
กรรมการ

  
(นายชินกร ยอดสง่า)  
กรรมการ



วิทยาลัยการอาชีพหนองสองห้อง  
คุณลักษณะเฉพาะครุภัณฑ์ อาคารหอพักพร้อมครุภัณฑ์  
แบบเลขที่ 52A08

หน้า 7/9

รหัสครุภัณฑ์

ชื่อครุภัณฑ์

ครุภัณฑ์ ประกอบอาคารหอพักพร้อมครุภัณฑ์ แบบเลขที่ 52A08

7.2.2.2.3 รองรับไม้ค้ำบันทึกเสียงในตัว

7.2.2.2.4 Frame Rate ไม่น้อยกว่า 25 fps

7.2.2.2.5 สามารถติดตั้งภายนอกอาคารได้ โดยมีค่ากันน้ำ IP67

7.2.2.2.6 มี Infrared สามารถดูภาพตอนกลางคืนในระยะไม่น้อยกว่า 30 เมตร ได้ชัดเจน

7.2.2.2.7 กำลังไฟ 12 VDC

7.2.2.2.8 กล้องเป็นยี่ห้อเดียวกันกับเครื่องบันทึกภาพกล้องวงจรปิดแบบดิจิทัล DVR  
(Digital Video Recorder)

7.3 รายละเอียดอื่น ๆ

7.3.1 มีคู่มือการใช้งาน และบำรุงรักษา เป็นภาษาไทยหรือภาษาอังกฤษ

7.3.2 รับประกันการติดตั้งเป็นระยะเวลาไม่น้อยกว่า 1 ปี

7.3.3 รับประกันคุณภาพสินค้าจากผู้ผลิตเป็นระยะเวลาไม่น้อยกว่า 3 ปี

  
(นายชนะชัย ศิริโคจรสมบัติ)  
ประธานกรรมการ

  
(นายจักรวาล ดีนาง)  
กรรมการ

  
(นายชินกร ยอดสง่า)  
กรรมการ



วิทยาลัยการอาชีพหนองสองห้อง  
คุณลักษณะเฉพาะครุภัณฑ์ อาคารหอพักพร้อมครุภัณฑ์  
แบบเลขที่ 52A08

หน้า 8/9

รหัสครุภัณฑ์

ชื่อครุภัณฑ์ ครุภัณฑ์ ประกอบอาคารหอพักพร้อมครุภัณฑ์ แบบเลขที่ 52A08

ภาพประกอบ 1

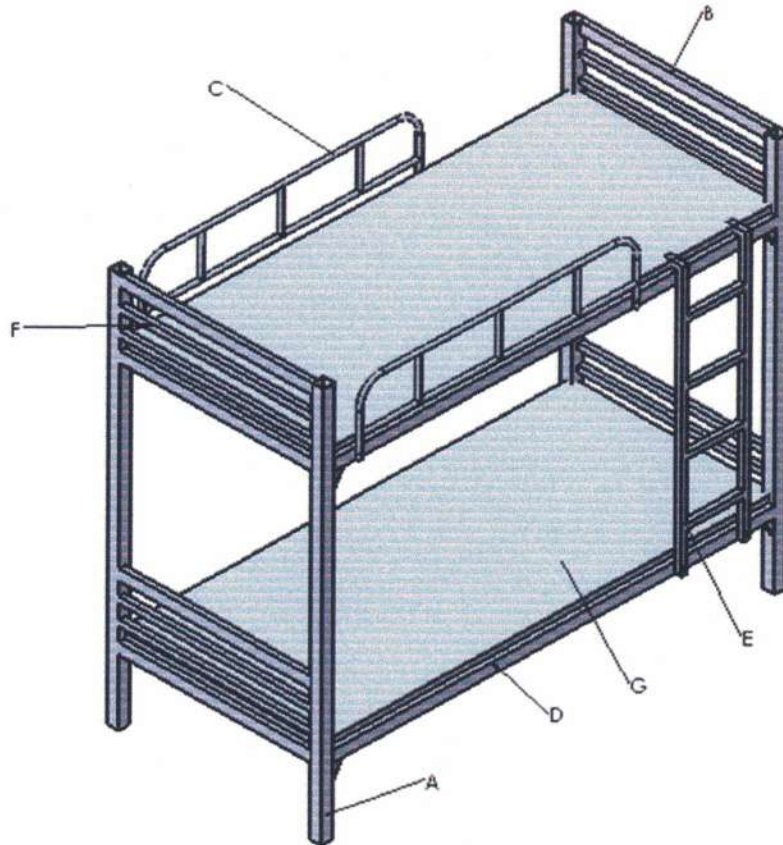

A = เหล็กกล่องขนาดไม่น้อยกว่า 1.5x 1.5 นิ้ว หนาไม่น้อยกว่า 1.2 มม.

B = เหล็กกล่องขนาด 1 x 2 นิ้ว

C = ท่อเหล็กขนาด 3/4 นิ้ว

D = เหล็กกล่องขนาด 1 x 2 นิ้ว

E = เหล็กกล่องขนาด 1 x 1 นิ้ว

F = เหล็กกล่องขนาด 1 x 1 นิ้ว

G = ที่นอนฟองน้ำหุ้มหนังไวนิล ขนาด 3.5x6.5 ฟุต หนาไม่น้อยกว่า 3 นิ้ว

(นายชนะชัย ศิริโคจรสมบัติ)  
ประธานกรรมการ

(นายจักรวาล ดีนาง)  
กรรมการ

(นายชินกร ยอดสง่า)  
กรรมการ





วิทยาลัยการอาชีพหนองสองห้อง  
คุณลักษณะเฉพาะครุภัณฑ์ อาคารหอพักพร้อมครุภัณฑ์  
แบบเลขที่ 52A08

หน้า 9/9

รหัสครุภัณฑ์

ชื่อครุภัณฑ์ ครุภัณฑ์ ประกอบอาคารหอพักพร้อมครุภัณฑ์ แบบเลขที่ 52A08

ภาพประกอบ 2

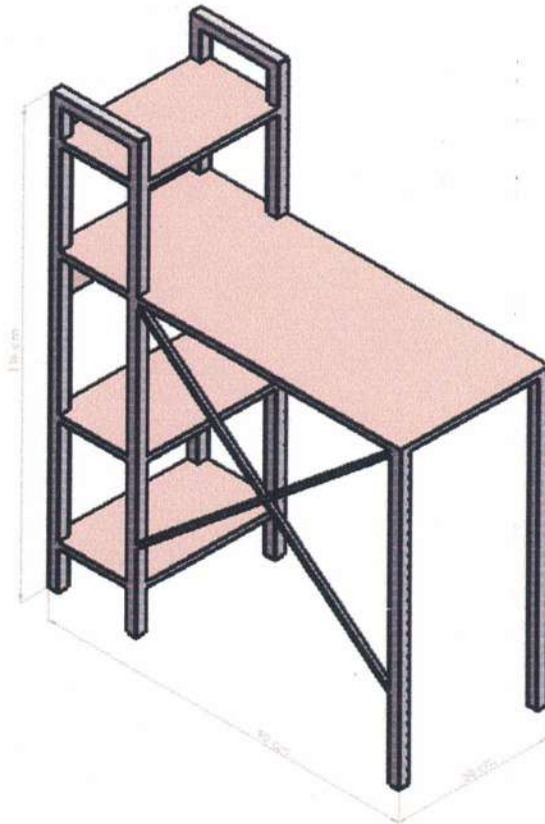

  
(นายธนะชัย ศิริโคจรสมบัติ)  
ประธานกรรมการ

  
(นายจักรวาล ดีนาง)  
กรรมการ

  
(นายชินกร ยอดสง่า)  
กรรมการ



**การแบ่งงวดงาน การจ่ายเงิน กำหนดเวลาแล้วเสร็จ**  
**การก่อสร้างอาคารหอพักพร้อมครุภัณฑ์ 1 หลัง (52A08)**  
**ของ วิทยาลัยการอาชีพหนองสองห้อง**

- งวดที่ 1** เป็นเงินร้อยละ **5.00** ของค่าจ้างเหมาตามที่ตกลงทำสัญญาว่าจ้าง จะจ่ายให้เมื่อผู้รับจ้างได้ทำการก่อสร้างดังนี้
- ติดตั้งป้ายโครงการ จัดทำแผนปฏิบัติงานก่อสร้างแล้วเสร็จ
  - จัดทำห้องทำงานให้กับผู้ควบคุมงานของผู้ว่าจ้างแล้วเสร็จ
  - เจาะสำรวจชั้นดิน ส่งผลการเจาะสำรวจชั้นดิน ปักหมุดวางผังอาคารแล้วเสร็จ
  - ตอกเสาเข็ม ค.อ.ร. ส่งผลการตรวจสอบรายงานการตอกเสาเข็ม (Pile Driving Record) เสร็จ
  - และรับรองการรับน้ำหนักของเสาเข็ม เทคอนกรีตหยาบฐานราก ทั้งหมดแล้วเสร็จ
  - สกัดตัดหัวเสาเข็มคอนกรีต ทั้งหมดแล้วเสร็จ
- กำหนดเวลาแล้วเสร็จ 45 วัน**
- งวดที่ 2** เป็นเงินร้อยละ **5.00** ของค่าจ้างเหมาตามที่ตกลงทำสัญญาว่าจ้าง จะจ่ายให้เมื่อผู้รับจ้างได้ทำการก่อสร้างดังนี้
- กลบดินฐานราก ทั้งหมดแล้วเสร็จ
  - หล่อคอนกรีตฐานราก เสาต่อม่อ ค.ส.ล. ทั้งหมดแล้วเสร็จ
  - หล่อคอนกรีตเสา ค.ส.ล. ชั้นที่ 1 ทั้งหมดแล้วเสร็จ
  - หล่อคานคอนกรีต ค.ส.ล. ชั้นที่ 1 ทั้งหมดแล้วเสร็จ
  - หล่อคอนกรีตบันได ค.ส.ล. ชั้นที่ 1 และชั้น 1 - 1 1/2 ทั้งหมดแล้วเสร็จ
  - หล่อคอนกรีตพื้น ค.ส.ล. พื้น s1 s2 ชั้นที่ 1 แล้วเสร็จ(ยกเว้นพื้นสำเร็จรูปชั้นที่ 1)
  - วาง Sleeve ท่อร้อยสายไฟฟ้า ท่อน้ำทิ้ง น้ำเสีย น้ำดีห้องน้ำชั้นที่ 1 แล้วเสร็จ
- กำหนดเวลาแล้วเสร็จ 30 วัน**
- งวดที่ 3** เป็นเงินร้อยละ **5.00** ของค่าจ้างเหมาตามที่ตกลงทำสัญญาว่าจ้าง จะจ่ายให้เมื่อผู้รับจ้างได้ทำการก่อสร้างดังนี้
- วางพื้นสำเร็จรูปและเทคอนกรีตทับหน้าพื้นสำเร็จรูปชั้นที่ 1 ทั้งหมดแล้วเสร็จ
  - หล่อคอนกรีตเสา ค.ส.ล. ชั้นที่ 2 ทั้งหมดแล้วเสร็จ
  - หล่อคานคอนกรีต ค.ส.ล. ชั้นที่ 2 ทั้งหมดแล้วเสร็จ
  - หล่อคอนกรีตบันได ค.ส.ล. ชั้นที่ 2 และชั้น 2 - 2 1/2 ทั้งหมดแล้วเสร็จ
  - หล่อคอนกรีตพื้น ค.ส.ล. ชั้นที่ 2 ทั้งหมดแล้วเสร็จ (ยกเว้นพื้นสำเร็จรูปชั้นที่ 2)
  - วาง Sleeve ท่อร้อยสายไฟฟ้า ท่อน้ำทิ้ง น้ำเสีย น้ำดีห้องน้ำชั้นที่ 2 แล้วเสร็จ
- กำหนดเวลาแล้วเสร็จ 30 วัน**
- งวดที่ 4** เป็นเงินร้อยละ **8.00** ของค่าจ้างเหมาตามที่ตกลงทำสัญญาว่าจ้าง จะจ่ายให้เมื่อผู้รับจ้างได้ทำการก่อสร้างดังนี้
- วางพื้นสำเร็จรูปและเทคอนกรีตทับหน้าพื้นสำเร็จรูปชั้นที่ 2 ทั้งหมดแล้วเสร็จ
  - หล่อคอนกรีตเสา ค.ส.ล. ชั้นที่ 3 ทั้งหมดแล้วเสร็จ
  - หล่อคานคอนกรีต ค.ส.ล. ชั้นที่ 3 ทั้งหมดแล้วเสร็จ
  - หล่อคอนกรีตพื้น ค.ส.ล. ชั้นที่ 3 ทั้งหมดแล้วเสร็จ (ยกเว้นพื้นสำเร็จรูปชั้นที่ 3)
  - หล่อคอนกรีตบันได ค.ส.ล. ชั้นที่ 3 และชั้น 3 - 3 1/2 ทั้งหมดแล้วเสร็จ



- วาง Sleeve ท่อร้อยสายไฟฟ้า ท่อน้ำทิ้ง น้ำเสีย น้ำดีห้องน้ำชั้นที่ 3 แล้วเสร็จ
- ก่ออิฐผนัง ติดตั้งวงกบประตูหน้าต่าง พร้อมหล่อคอนกรีตเสาเอ็นและเอ็นทับหลัง ค.ส.ล. ชั้น 1 แล้วเสร็จ (ยกเว้นช่องท่อระบายน้ำ)

**กำหนดเวลาแล้วเสร็จ 30 วัน**

**งวดที่ 5**

เป็นเงินร้อยละ **8.00** ของค่าจ้างเหมาตามที่ตกลงทำสัญญาว่าจ้าง จะจ่ายให้เมื่อผู้รับจ้างได้ทำการก่อสร้างดังนี้

- วางพื้นสำเร็จรูปและเทคอนกรีตทับหน้าพื้นสำเร็จรูปชั้นที่ 3 ทั้งหมดแล้วเสร็จ
- หล่อคอนกรีตเสา ค.ส.ล. ชั้นที่ 4 ทั้งหมดแล้วเสร็จ
- หล่อคานคอนกรีต ค.ส.ล. ชั้นที่ 4 ทั้งหมดแล้วเสร็จ
- หล่อคอนกรีตพื้น ค.ส.ล. ชั้นที่ 4 ทั้งหมดแล้วเสร็จ (ยกเว้นพื้นสำเร็จรูปชั้นที่ 4)
- หล่อคอนกรีตบันได ค.ส.ล. ชั้นที่ 4 และชั้น 4 - 4 1/2 ทั้งหมดแล้วเสร็จ
- วาง Sleeve ท่อร้อยสายไฟฟ้า ท่อน้ำทิ้ง น้ำเสีย น้ำดีห้องน้ำชั้นที่ 4 แล้วเสร็จ
- ก่ออิฐผนัง ติดตั้งวงกบประตูหน้าต่าง พร้อมหล่อคอนกรีตเสาเอ็นและเอ็นทับหลัง ค.ส.ล. ชั้น 2 แล้วเสร็จ (ยกเว้นช่องท่อระบายน้ำ)

**กำหนดเวลาแล้วเสร็จ 30 วัน**

**งวดที่ 6**

เป็นเงินร้อยละ **10.00** ของค่าจ้างเหมาตามที่ตกลงทำสัญญาว่าจ้าง จะจ่ายให้เมื่อผู้รับจ้างได้ทำการก่อสร้างดังนี้

- วางพื้นสำเร็จรูปและเทคอนกรีตทับหน้าพื้นสำเร็จรูปชั้นที่ 4 ทั้งหมดแล้วเสร็จ
- หล่อคอนกรีตเสา ค.ส.ล. ชั้นหลังคา ทั้งหมดแล้วเสร็จ
- หล่อคานคอนกรีต ค.ส.ล. ชั้นหลังคา ทั้งหมดแล้วเสร็จ
- หล่อคอนกรีตพื้น ค.ส.ล. ชั้นหลังคา ทั้งหมดแล้วเสร็จ
- หล่อคอนกรีตผนังระเบียง ค.ส.ล. ผ1 ทั้งหมดแล้วเสร็จ
- ติดตั้งอกไก่เหล็ก จันทันเหล็ก และแปเหล็กหลังคา ทั้งหมดแล้วเสร็จ
- ทาสีกันสนิมและสีน้ำมันโครงหลังคาเหล็ก ทั้งหมดแล้วเสร็จ
- หล่อคอนกรีตผนัง ค.ส.ล. ผ1 ชั้นหลังคา ทั้งหมดแล้วเสร็จ
- หล่อคอนกรีตปีกนก ค.ส.ล. ปิดลอนหลังคา ทั้งหมดแล้วเสร็จ
- มุงหลังคากระเบื้อง ทั้งหมดแล้วเสร็จ
- ติดตั้งไม้เชิงชาย ไม้ปิดลอนหลังคา ทั้งหมดแล้วเสร็จ
- ติดตั้งรางระบายน้ำสแตนเลสชั้นหลังคา ทั้งหมดแล้วเสร็จ
- ตกแต่งผิวพื้นผิวขัดเรียบผสมน้ำยากันซึม พ2 ชั้นหลังคา แล้วเสร็จ
- ก่ออิฐผนัง ติดตั้งวงกบประตูหน้าต่าง พร้อมหล่อคอนกรีตเสาเอ็นและเอ็นทับหลัง ค.ส.ล. ชั้น 3 แล้วเสร็จ (ยกเว้นช่องท่อระบายน้ำ)

**กำหนดเวลาแล้วเสร็จ 30 วัน**

**งวดที่ 7**

เป็นเงินร้อยละ **10.00** ของค่าจ้างเหมาตามที่ตกลงทำสัญญาว่าจ้าง จะจ่ายให้เมื่อผู้รับจ้างได้ทำการก่อสร้างดังนี้

- ก่ออิฐผนัง ติดตั้งวงกบประตูหน้าต่างพร้อมหล่อคอนกรีตเสาเอ็นและเอ็นทับหลัง ค.ส.ล.ชั้น 4 แล้วเสร็จ
- ก่ออิฐผนัง ติดตั้งวงกบประตูพร้อมหล่อคอนกรีตเสาเอ็นและเอ็นทับหลัง ค.ส.ล. ช่องท่อระบายน้ำ ทั้งหมดแล้วเสร็จ
- ฉาบปูนผนังภายใน และผนังภายนอกอาคาร ทั้งหมดแล้วเสร็จ



- ฉาบปูนโครงสร้างอาคาร ทั้งหมดแล้วเสร็จ
- ตกแต่งกรุผนังกระเบื้องดินเผาเคลือบ ผ3 ทั้งหมดแล้วเสร็จ
- ตกแต่งผิวพื้นกระเบื้องดินเผาเคลือบ ผ4 ทั้งหมดแล้วเสร็จ
- เทคอนกรีตเคาน์เตอร์ คสล. ทั้งหมดแล้วเสร็จ
- ติดตั้งเดินระบบท่อโสโครก ท่อน้ำทิ้ง ท่ออากาศ ท่อประปาภายในอาคาร ทั้งหมดแล้วเสร็จ

**กำหนดเวลาแล้วเสร็จ 35 วัน**

**งวดที่ 8** เป็นเงินร้อยละ **10.00** ของค่าจ้างเหมาตามที่ตกลงทำสัญญาว่าจ้าง จะจ่ายให้เมื่อผู้รับจ้างได้ทำการก่อสร้างดังนี้

- ติดตั้งฝ้าเพดานชายคาภายนอกอาคาร ทั้งหมดแล้วเสร็จ
- ติดตั้งฝ้าเพดานยิปซัมบอร์ดชนิดมีพอลิเอสเตอร์ชั้นบนสุดภายในอาคาร ทั้งหมดแล้วเสร็จ
- เดินสายไฟฟ้าบ่อนดวงโคมไฟฟ้า สวิตซ์ไฟฟ้า และเต้ารับ ทั้งหมดแล้วเสร็จ
- เดินสายสัญญาณทีวีบ่อนเต้ารับทีวี ทั้งหมดแล้วเสร็จ
- เดินสายสัญญาณกล่องโทรทัศน์วงจรปิดบ่อนกล่องวงจรปิด ทั้งหมดแล้วเสร็จ
- ปูกระเบื้องเคาน์เตอร์ คสล. ทั้งหมดแล้วเสร็จ
- ตกแต่งผิวพื้นปูแผ่นหินขัดสำเร็จรูป ผ3 ภายในห้องและระเบียงด้านหลัง ทั้งหมดแล้วเสร็จ
- ตกแต่ง ติดตั้งบัวเชิงผนังหินขัดสำเร็จรูป ภายในห้องและระเบียงด้านหลัง ทั้งหมดแล้วเสร็จ
- ติดตั้งราวบันไดเหล็ก ทั้งหมดแล้วเสร็จ
- ติดตั้งราวเหล็กชั้น 1- ชั้น 4 และราวกันตกเหล็กชั้นดาดฟ้า แล้วเสร็จ

**กำหนดเวลาแล้วเสร็จ 40 วัน**

**งวดที่ 9** เป็นเงินร้อยละ **14.00** ของค่าจ้างเหมาตามที่ตกลงทำสัญญาว่าจ้าง จะจ่ายให้เมื่อผู้รับจ้างได้ทำการก่อสร้างดังนี้

- เทคอนกรีตพื้น ผ1 และตกแต่งผิวพื้นผิวขัดเรียบ ผ1 พื้นชั้นล่างแล้วเสร็จ
- ก่อสร้างบ่อพักน้ำ ค.ส.ล. และท่อระบายน้ำ คสล.ชั้นล่าง แล้วเสร็จ
- ตกแต่งผิวพื้นปูแผ่นหินขัดสำเร็จรูป ผ3 ระเบียงทางเดินหน้าห้องและโถงหน้าบันได ทั้งหมดแล้วเสร็จ
- ตกแต่ง ติดตั้งบัวเชิงผนังหินขัดสำเร็จรูป ระเบียงทางเดินหน้าห้องและโถงหน้าบันได ทั้งหมดแล้วเสร็จ
- ตกแต่งผิวพื้นชานพักบันได ชั้นบันไดผิวพื้นหินขัด จมูกบันได บัวเชิงผนังบันได ทั้งหมดแล้วเสร็จ
- ติดตั้งสุขภัณฑ์ห้องน้ำห้องส้วม ทั้งหมดแล้วเสร็จ
- ติดตั้งตกแต่งตู้เสื้อผ้า ทั้งหมดแล้วเสร็จ
- ติดตั้ง ตกแต่งฝ้าเพดานห้องน้ำ ทั้งหมดแล้วเสร็จ
- ติดตั้งตู้ควบคุมไฟฟ้า (ตู้ MDB และแผงสวิตซ์ LP ) แล้วเสร็จ (ยกเว้น เซอร์กิตเบรกเกอร์)
- ติดตั้งเมนมิเตอร์ไฟฟ้าและมิเตอร์ไฟฟ้าห้องพัก ทั้งหมดแล้วเสร็จ
- เดินสายไฟฟ้าเข้าตู้ควบคุมไฟฟ้าและแผงสวิตซ์ ทั้งหมดแล้วเสร็จ
- ติดตั้งบานประตู หน้าต่าง พร้อมอุปกรณ์ประตูหน้าต่าง กระจก เหล็กดัด ทั้งหมดแล้วเสร็จ
- ติดตั้งถังเก็บน้ำแบบฝังดิน ถังเก็บน้ำชั้นบนหลังคา ทั้งหมดแล้วเสร็จ
- ติดตั้งบ่อเกรอะ บ่อซึม แล้วเสร็จ

**กำหนดเวลาแล้วเสร็จ 40 วัน**



- งวดที่ 10** เป็นเงินร้อยละ **25.00** ของค่าจ้างเหมาตามที่ตกลงทำสัญญาว่าจ้าง จะจ่ายให้เมื่อผู้รับจ้างได้ทำการก่อสร้างดังนี้
- ติดตั้งเครื่องปั้มน้ำ พร้อมตู้ควบคุมระบบน้ำ ติดตั้งระบบสุขาภิบาล ทั้งหมดแล้วเสร็จ
  - ติดตั้งเซอร์กิตเบรกเกอร์ ดวงโคมไฟฟ้า สวิตซ์ เต้ารับไฟฟ้า เต้ารับรับทีวีพร้อมอุปกรณ์ ทั้งหมดแล้วเสร็จ
  - ติดตั้งกล่องวงจรปิด ตู้ควบคุมเครื่องบันทึกภาพกล้องวงจรปิด ทั้งหมดแล้วเสร็จ
  - ติดตั้งถังดับเพลิง ทั้งหมดแล้วเสร็จ
  - ติดตั้งตกแต่งผนังกันห้อง ผ4 ทั้งหมดแล้วเสร็จ
  - ติดตั้งตั้งแผงกันแดดเกล็ดอลูมิเนียมเคลือบสี ทั้งหมดแล้วเสร็จ
  - ทาสีตกแต่งส่วนต่าง ๆ ทั้งภายในและภายนอกในส่วนที่ต้องทา แล้วเสร็จ
  - ทำการทดสอบงานระบบต่าง ๆ จนใช้การได้เรียบร้อยสมบูรณ์
  - ทำการก่อสร้างงานส่วนอื่น ๆ ที่เหลือทั้งหมดให้แล้วเสร็จเรียบร้อยถูกต้อง ครบถ้วนตามรูปแบบรายการก่อสร้าง และสัญญาทุกประการ รวมทั้งทำสถานที่ก่อสร้างให้สะอาดเรียบร้อย
- กำหนดเวลาแล้วเสร็จ 50 วัน**

**หมายเหตุ** กำหนดระยะเวลาแล้วเสร็จทั้งหมด 360 วัน